



KLİMA SİSTEMLERİ



GİZLİ TAVAN TİPİ  
SEZ-M SERİSİ





## SEZ-M SERİSİ

Sahip olduğu teknolojiler ve yenilikçi özellikleri ile iklimlendirme alanında öncü olan Mitsubishi Electric, verimlilik ve konforu şık tasarımlarla birlikte sunduğu çalışmalarına bir yenisini daha ekledi. SEZ-M serisi gizli tavan tipi iç ünite, ince gövdesi ve kompakt yapısı sayesinde alçak tavanlı ortamlarda dahi rahatlıkla kullanılabilir.

Son derece güvenilir, enerji tasarruflu ve sessiz performansı, bu seriyi gizli tavan uygulamalarında en iyi seçim yapmaktadır.

SEZ-M/25/35/50/60/71DA(L)2



## R32 Soğutucu Akışkanlı Çevreci Teknolojiler

Günümüzde yaygın olarak kullanılan soğutucu akışkan R410A'ya göre, yaklaşık üçte bir oranında daha düşük küresel ısıtma potansiyeline sahip R32 soğutucu akışkan kullanılan SEZ-M serisi split klimalarda, Mitsubishi Electric'in gelişmiş teknolojileri ve tasarımı sayesinde daha az miktarda akışkan kullanılmaktadır. Bu iki gelişim sayesinde ve farklılaşan çevreci teknolojiyle Mitsubishi Electric, sadece bugünü değil yarını da düşünmektedir.



**Geleceği  
Şekillendiren  
Teknoloji**



# Sezonsal Enerji Verimlilik Kriterlerine Uyumlu Mitsubishi Electric Klimalar ile Yüksek Enerji Verimliliği!



SEZ-M serisi cihazlar, üstün tasarım ve üretim teknolojileri kullanılarak dizayn edilmiştir. Bu sayede serideki tüm modeller sezonsal verimlilikte yüksek enerji verimliliğine ulaşmış olup, soğutmada A+, ısıtmada ise A+ enerji sınıfında yer almaktadır.



## Sezonsal Enerji Verimliliği Sınıfları Karşılaştırma Tablosu

SEER (Sezonsal Soğutma Verimliliği)

SCOP (Sezonsal Isıtma Verimliliği)

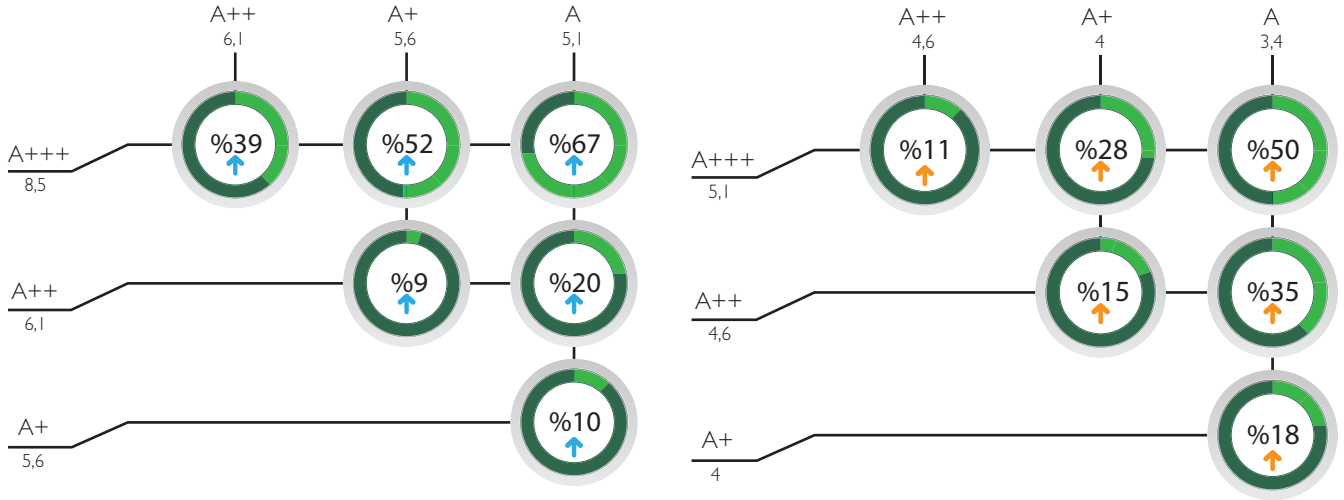

Bu tablo 1 Ocak 2014 itibariyle Türkiye'de yürürlüğe giren enerji sınıfları "Sezonsal Verimlilik" kriterleri baz alınarak oluşturulmuştur.

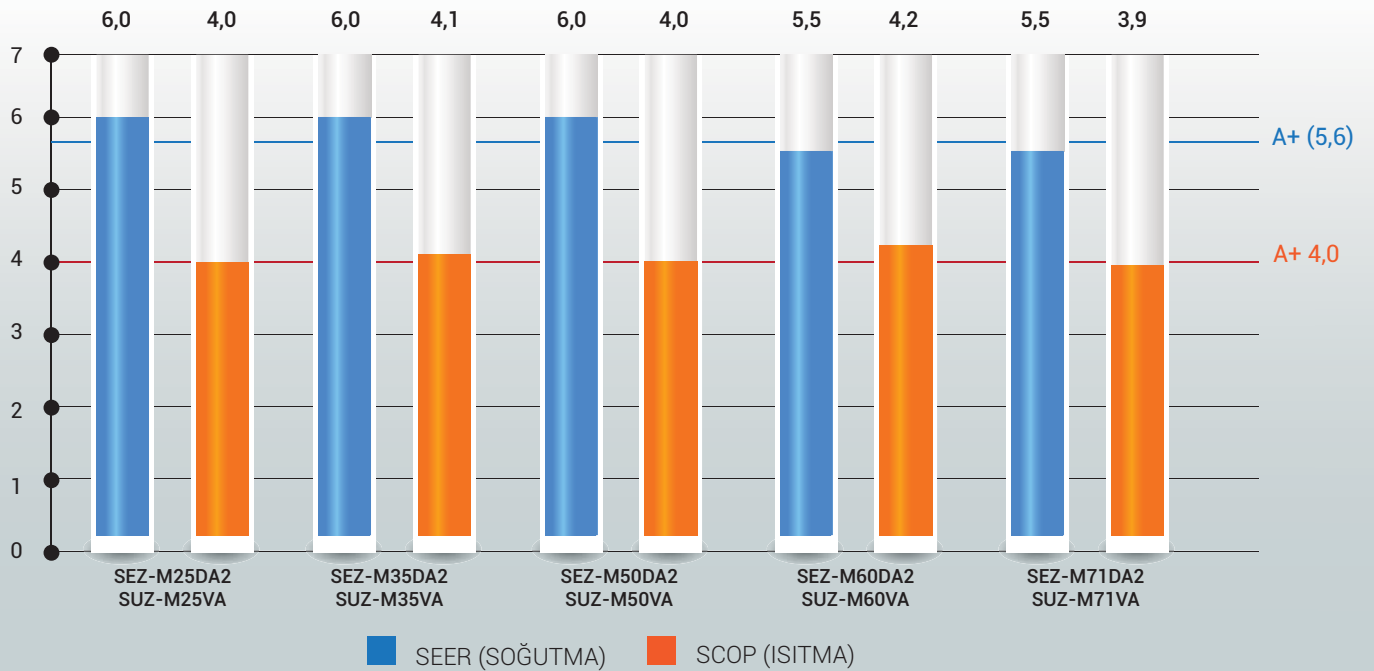



## Kompakt Gizli Tavan Tipi Ünite

SEZ-M serisi gizli tavan tipi iç ünite, tavan arasına gizlendiği için ortamda yalnızca emiş ve üfleme menfezleri gözükür. Ünitenin gövde kısmı, kompakt tasarımlı bir cihaz olmasından dolayı rahatlıkla tavan boşluğuna gizlenebilir, tavan arasında minimum boşluğa ihtiyaç duyarak ortamda optimum tavan yüksekliğinin korunmasına ve üst sınıf iç dekor uygulamaları yapılabilmesine olanak sağlar. 200 mm'lik cihaz yüksekliği ile hem az yer kaplar hem de montaj ve bakım hizmetlerinin çok daha kolay gerçekleşmesini sağlar.



SEZ-M-DA2

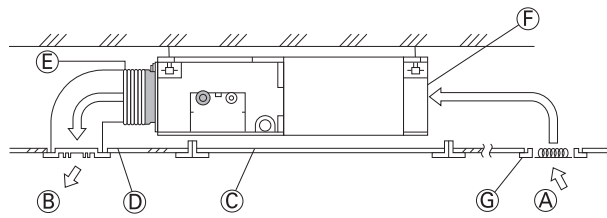

- Ⓐ Hava girişi
- Ⓑ Hava çıkışı
- Ⓒ Erişim kapağı
- Ⓓ Tavan yüzeyi
- Ⓔ Kanvas kanal
- Ⓕ Hava filtresi
- Ⓖ Emiş menfezi

## Ayarlanabilir Fan Hızı ve Dış Statik Basınç Seviyeleri

Gizli tavan tipi iç ünitelerde üflenen havanın tavan boşluğundan ortama aktarılması için kanal ve menfez uygulamaları yapılmaktadır. Montaj yerinde, tavan yüksekliği ve mimarisi nedeniyle dizayn edilen kanal ve seçilen menfez türüne bağlı olarak, hava akışının optimum debide iletilmesi için kanal ve menfezlerde yenilmesi gereken bir basınç direnci oluşur. Bu direnci yenmek, ortamı konforlu ve verimli bir şekilde koşullandırmak için SEZ-M serisi iç üniteler 4 farklı ayarlanabilir basınç seviyesi sağlayarak, esnek kanal tasarımına imkan verir ve uygun basınç değerini seçtikten sonra ses problemi oluşmasına engel olur. Ayrıca DC fan motoru ayarları düzenlenmiş yeni üniteler, üç farklı fan hızı (Düşük, Orta, Yüksek) ayarı ile de kullanıcıya talep ettiği konfor şartını en etkili ve verimli şekilde sunmaktadır.

SEZ-M25-71DA(L)2

5/25/35/50Pa

Tüm Modeller İçin 4 Seviye Ayarlanabilir

Optimum statik basınç değeri seçildiğinde, minimum statik basınç seviyesi düşürülerek, ortamdaki gürültünün azaltılması sağlanır.

Model	Ses Seviyesi
SEZ-M25DA(L)2	22 dB*
SEZ-M35DA(L)2	22 dB*
SEZ-M50DA(L)2	29 dB*
SEZ-M60DA(L)2	29 dB*
SEZ-M71DA(L)2	29 dB*

\*Dış Statik Basınç= 5Pa ve Düşük Fan Modu (SPL) için

## Compo (Çoklu) Bağlantı İmkani

Drenaj Pompası

Büyük ölçekli olması ya da mimari dizaynı nedeniyle tek bir iç ünite tarafından her bir noktaya, şartlandırılan havanın ulaştırılmasının zor olduğu mahallerde, 2 ya da daha fazla iç ünite ile soğutma ya da ısıtma yapılması gereklidir. Power Inverter serisi dış ünitelere 2, 3 ya da 4 iç ünite aynı anda bağlanarak bu tür mahallerdeki homojen hava dağılımı ve konfor şartları en iyi şekilde sağlanabilir. Bu sistemde tüm iç üniteler aynı çalışma modunda ve eş zamanlı olarak çalıştırılabilmektedir.

### Eş Zamanlı Çoklu Sistem

Bir kattaki 2 iç ünitenin eş zamanlı çalışmasını olanak verir

Büyük bir ortamda dahi optimum sıcaklık dağılımı elde eder



Tekli Sistem

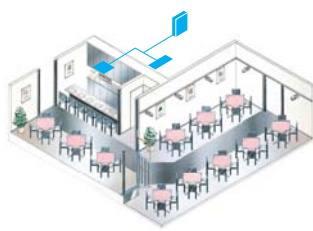

Büyük ölçekli bir alanı veya aynı kattaki ayrı uygulamaları karşılar



İç Ünite Kombinasyonu	Dış Ünite Kapasitesi														
	Tek iç ünite							2 iç ünite			3 iç ünite			4 iç ünite	
	35	50	60	71	100	125	140	71	100	125	100	125	140	125	140
Power Inverter (PUZ-ZM)	35x1	50x1	60x1	71x1	-	-	-	35x2	50x2	60x2	35x3	50x3	50x3	35x4	35x4
Dağıtıcı boru	-	-	-	-	-	-	-	MSDD-50TR2-E			MSDD-111R3-E			MSDF-1111R2-E	

### Bağlanabilir Kumandalar

	PAR-41MAA	PAR-CT01MAA	PAC-YT52CRA	PAR-SL101A-E
				
	Opsiyonel SEZ-M DA2 için	Opsiyonel SEZ-M DA2 için	Opsiyonel SEZ-M DA2 için	Opsiyonel SEZ-M DAL2

\* Cihaz kodunun sonundaki "L" harfi, kablosuz kumandanın (PAR-SL101A-E) standart olarak bulunduğu modeli ifade eder.





## Model Adlarının ve Seri Numaralarının Gösterimi\*

Akıllı uzaktan kumandaya bağlı iç/dış ünitelerin model adları ve seri numaraları, tek bir basit işlemle otomatik olarak alınabilir ve görüntülenebilir. Özellikle erişimi zor olan seri numaraları, tavan içerisine monte edilmiş cihazların model bilgileri hızlıca öğrenilebilir. Bu, her bir cihazı doğrudan kontrol etme ihtiyacını ortadan kaldırır ve bir anormallik durumunda daha hızlı çözüm için yardımcı olur.

\*Bu fonksiyonun kullanılabilirliği, iç ünite, dış ünite ve uzaktan kumanda modellerine bağlıdır.

### Model adı ekranı (Örnek)

Collect model names and S/N	
0	OU PUZ-ZM200YKA2
	IU1 PLA-ZM50EA2
	IU2 PLA-ZM50EA2
	IU3 PLA-ZM50EA2
	IU4 PLA-ZM50EA2
Collect data: ✓	
-Address +	S/N

### Seri numarası ekranı (Örnek)

Collect model names and S/N	
0	OU 1ZU00001
	IU1 1ZA00001
	IU2 1ZA00002
	IU3 1ZA00003
	IU4 1ZA00004
Collect data: ✓	
-Address +	Model

## Ön Hata Geçmişi\*

Hata geçmişine ek olarak, arıza meydana gelmeden önceki anormalliklerin geçmişi de görüntülenebilir. Bu özellik, inceleme ve bakım sırasında ünite durum kontrolünü sağlar.

\*Bu fonksiyonun kullanılabilirliği, iç ünite, dış ünite ve uzaktan kumanda modellerine bağlıdır.

### Hata geçmişi (Örnek)

Error history 1/4		
Error	Unt#	dd/mm/yy
E0	0-1	21/10/20 PM12:34
E0	0-1	20/12/20 AM 1:23
E0	0-1	20/11/20 PM10:55
E0	0-1	20/10/20 PM12:01
Error history menu: ↺		
▼ Page ▲	Delete	

### Ön hata geçmişi (Örnek)

Preliminary error hist. 1/8		
Error	Unt#	dd/mm/yy
E0	0-1	21/10/20 PM12:34
E0	0-1	20/12/20 AM 1:23
E0	0-1	20/11/20 PM10:55
E0	0-1	20/10/20 PM12:01
Error history menu: ↺		
▼ Page ▲	Delete	

## Güç Tüketimi Görüntüleme\*

Her bir klima sisteminin kullandığı enerji tüketim miktarını ölçmek ve görüntülemek mümkün olup bu sayede cihazların hangi zaman aralığında daha verimli çalıştığı bilgisi edinilebilir.

\*Bu fonksiyonun kullanılabilirliği, iç ünite, dış ünite ve uzaktan kumanda modellerine bağlıdır.

### <Veri Toplama Periyodu>

- Bir önceki aya ait veriler 30'ar dakikalık periyotlarla,
- Son 14 aya ait veriler aylık ya da günlük olarak görüntülenebilir.

Enerji tüketim değerleri, işletme koşullarına göre tahmini güç tüketim değerleri üzerinden hesaplanmıştır. Gerçek güç tüketimi değerlerinden farklı olabilir. Güçleri doğrudan dış ünite tarafından sağlanmayan opsiyonel parçaların enerji tüketimleri, güç tüketim verilerine dahil edilmemektedir.

### Her 30 dakikada bir (Örnek)

Energy data		
2019-1-1	1234.5kWh	1/6
0:30	123.4kWh	2:30 123.4kWh
1:00	123.4kWh	3:00 123.4kWh
1:30	123.4kWh	3:30 123.4kWh
2:00	123.4kWh	4:00 123.4kWh
Return: ↺		
- Date +	▼ Page ▲	

### Günlük (Örnek)

Energy data		
2019-1	123456.7kWh	1/4
31	1234.5kWh	27 1234.5kWh
30	1234.5kWh	26 1234.5kWh
29	1234.5kWh	25 1234.5kWh
28	1234.5kWh	24 1234.5kWh
Return: ↺		
▼ Page ▲		

### Aylık (Örnek)

Energy data		
▶2019-1	123456.7kWh	1/3
2018-12	123456.7kWh	
2018-11	123456.7kWh	
2018-10	123456.7kWh	
2018-9	123456.7kWh	
View daily data: ✓		
▼ Cursor ▲		

### Geliştirilmiş Konfor için IoT

Günümüzde kullanılan tüm elektronik cihazlarda gerek zaman gerekse enerji tüketimi bakımından daha çok tasarruf sağlamak için bulut tabanlı uzaktan erişime ihtiyaç duyulmuştur. Mitsubishi Electric Mr. Slim cihazlarında opsiyonel olarak sunulan Wi-Fi özelliği, MELCloud uygulaması ile uzaktan pratik ve fonksiyonel kullanım sağlamaktadır. Bu sayede kullanıcı, internete bağlanabildiği herhangi bir yerden klimasına erişim sağlayarak kontrol edebilir. Klimalarda soğutma etkisi çabuk gözlenmekle birlikte özellikle mekana ulaşmadan ve ortam sıcaklığı çok düşmeden ısıtmanın gerçekleştirilmesi, hem konforu artırırken hem de belirgin enerji tasarrufu sağlamaktadır.



#### MELCloud Sistem Yapılandırması

#### Wi-Fi Adaptörü (Opsiyonel) Kurulumu

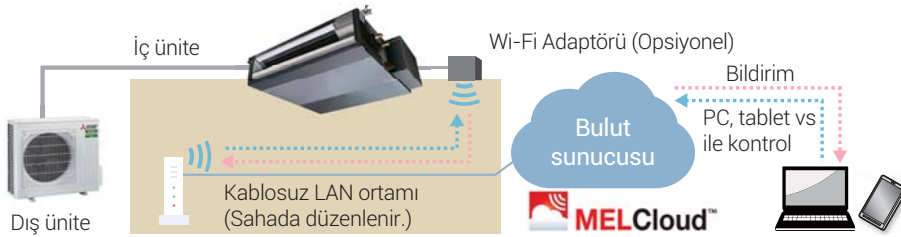

#### Yerinde Kurulum ve Konfigürasyon

Yeni MAC-5871F-E kablosuz LAN adaptörünün iç ünite PCB'sine bağlantısı sağlanarak, kolayca kurulum gerçekleştirilebilir. Sadece adaptör üzerinden değil, kablolu kumanda (PAR-41MAA) veya kablosuz kumanda (PAR-SL101A-E) ile de yönlendirici (Router) ve sunucu bağlantı ayarları hızlıca yapılabilmektedir.

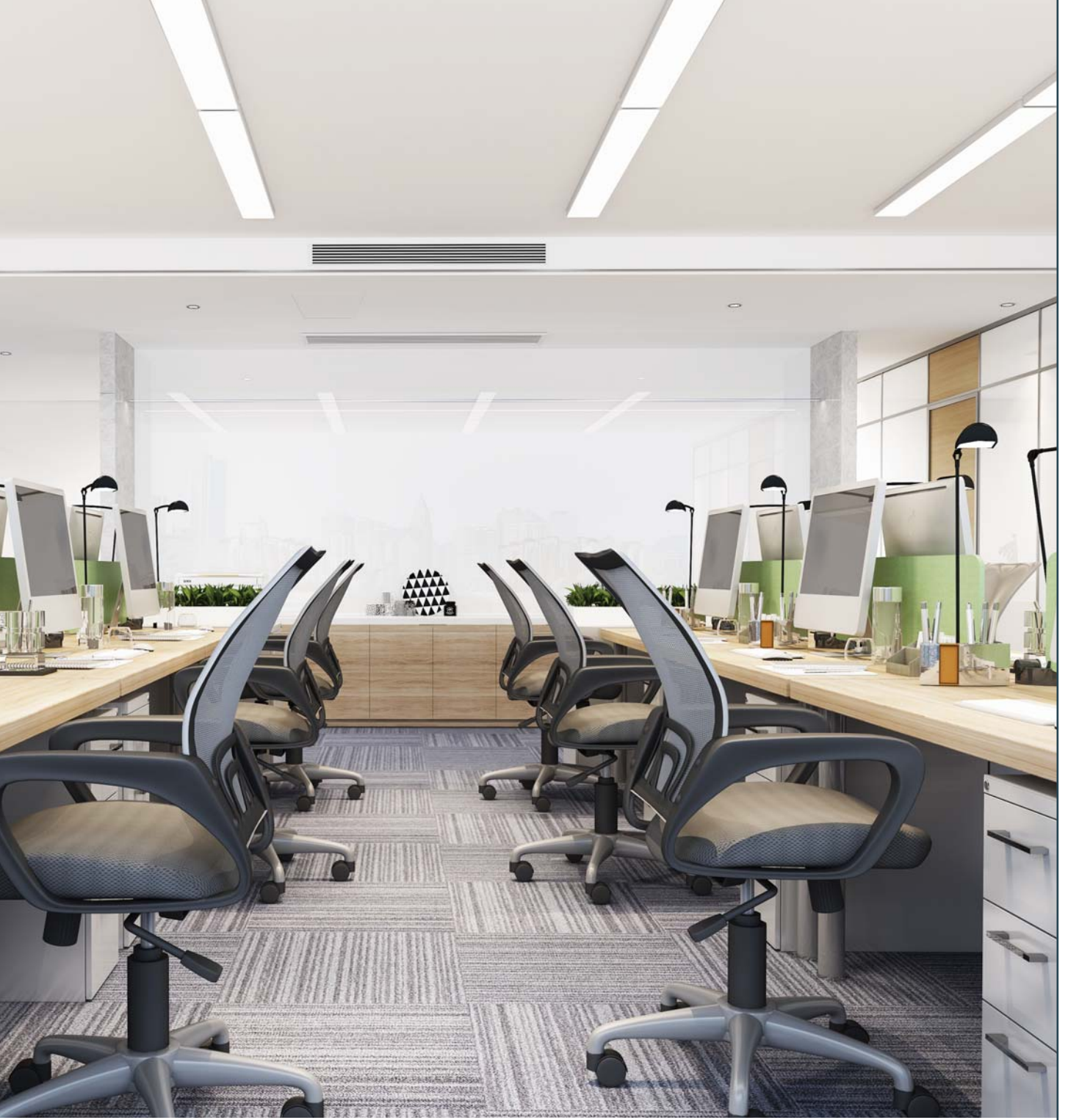

## **Plasma Quad Connect** \* ile Bağlantı İmkânı

İç ortam hava kalitesine katkıda bulunan yüksek performanslı opsiyonel hava temizleme cihazı Plasma Quad Connect (MAC-100FT-E), iç ünitelere takılabilir. Ancak montajı yapılırken ilave olarak PQ ek parçası ya da PQ kutusu da kullanılması gereklidir.

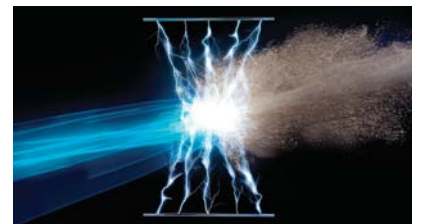

## Multi Split ve Mini VRF Sistem Bağlantıları

SEZ-M serisi gizli tavan tipi cihazların konut, ofis gibi çoklu mahallerde, iki veya daha fazla diğer RAC iç üniteleri ile birlikte veya kendi modelleri arasında multi sistem uygulaması yapılabilmektedir. R32 soğutucu akışkanlı multi sistem dış ünitesine ve R410A soğutucu akışkanlı mini VRF dış ünitesine bağlanabilmekte olup, kapasite bazında model eşleştirme tablosu referans alınmalıdır.

MULTI DIŞ ÜNİTE MODELLERİ <sup>1</sup> (R32)	İÇ ÜNİTE MODEL				
	SEZ-M25DA(L)2 <sup>2</sup>	SEZ-M35DA(L)2	SEZ-M50DA(L)2	SEZ-M60DA(L)2	SEZ-M71DA(L)2
MXZ-2F33VF3	•	•			
MXZ-2F42VF3	•	•			
MXZ-2F53VF(H)3	•	•			
MXZ-2F53VFHZ	•	•			
MXZ-3F54VF3	•	•	•		
MXZ-3F68VF2	•	•	•	•	
MXZ-4F72VF3	•	•	•	•	
MXZ-4F80VF	•	•	•	•	
MXZ-4F83VF	•	•	•	•	•
MXZ-4F83VFHZ	•	•	•	•	•
MXZ-5F102VF	•	•	•	•	•
MXZ-6F122VF	•	•	•	•	•

(\*1) MXZ Dış üniteler tek iç ünite ve tek dış üniteden oluşan birebir sistem uygulaması için uygun değildir. En az iki iç ünite bağlanmalıdır.

(\*2) İç ünite toplam kapasiteleri ile dış ünite toplam kapasiteleri eşit olduğu (kapasite oranının 1 olduğu) durumda SEZ-M25 iç ünite MXZ-2D(E)/3E/4E/5E kodlu dış ünitelere bağlanamaz.

İÇ ÜNİTE MODEL	MİNİ VRF DIŞ ÜNİTE MODELLERİ R410A					
	Tek Fanlı Dış Ünite			Çift Fanlı Dış Ünite		
	PUMY-SP112VKM2(-BS)	PUMY-SP125V(Y)KM2(-BS)	PUMY-SP140V(Y)KM2(-BS)	PUMY-P200YKM3(-BS)	PUMY-P250YBM2(-BS)	PUMY-P300YBM2(-BS)
SEZ-M25DA(L)2	•	•	•	•	•	•
SEZ-M35DA(L)2	•	•	•	•	•	•
SEZ-M50DA(L)2	•	•	•	•	•	•
SEZ-M60DA(L)2	•	•	•	•	•	•
SEZ-M71DA(L)2	•	•	•	•	•	•

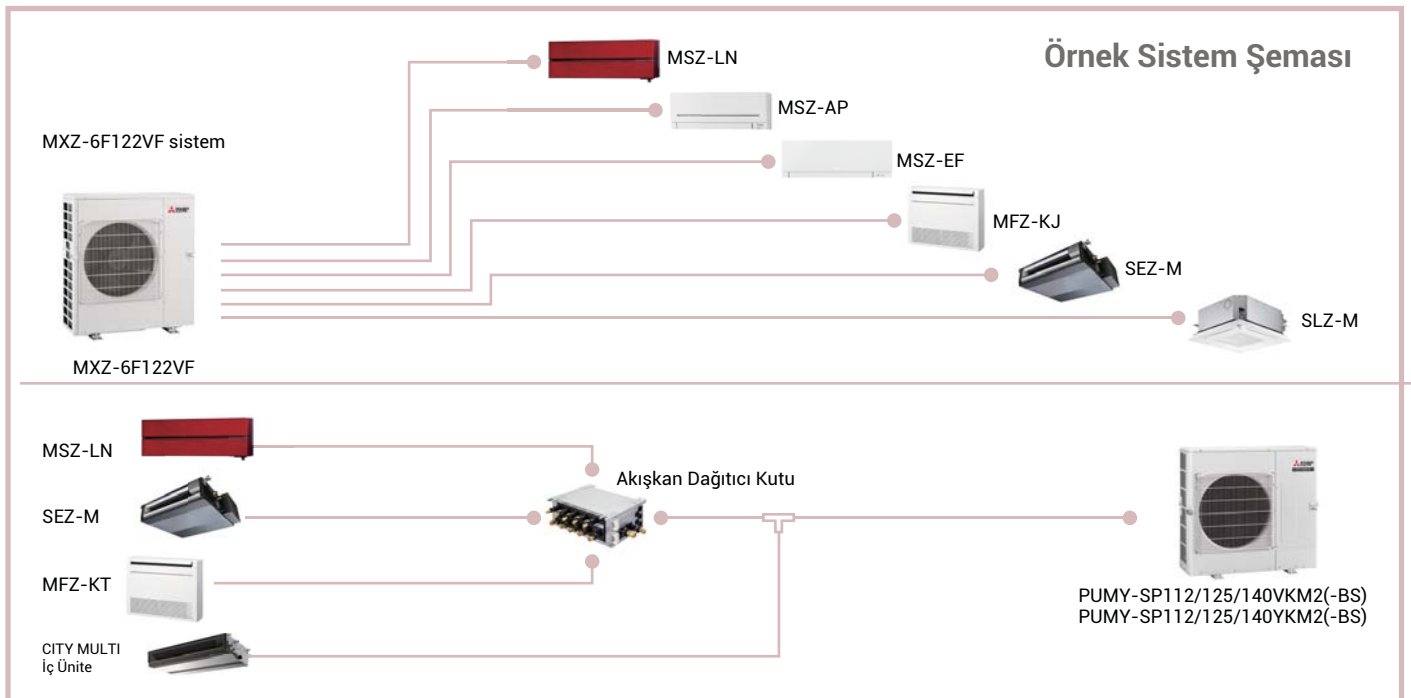

## Fonksiyonlar

**DC Inverter**

Peki-Peki Motor

DC Rotary

Nadir Toprak Miknatısı

DC Fan Motor

Darbe Genlik Modülasyonu

Yivli Borulama

Isı ile Sabitleme

Otomatik Fan

Açma/Kapama Zamanlayıcısı

Otomatik Mod

Oto. Yeniden Başlatma

Mevcut klima tesisatınıza uygulanabilir

Düşük Sıcaklıkta Soğutma

DA2 Kablolu Kumanda

Grup Kontrol

M-NET Bağlantısı

Wi-Fi Arayüz

Multi Split Bağlantı

Drenaj Pompası

Havşalı Bağlantı

Arıza Tespiti

Arıza Kayıt

Opsiyonel

Opsiyonel

Opsiyonel

Opsiyonel

Opsiyonel

Opsiyonel

Opsiyonel

Opsiyonel

Opsiyonel

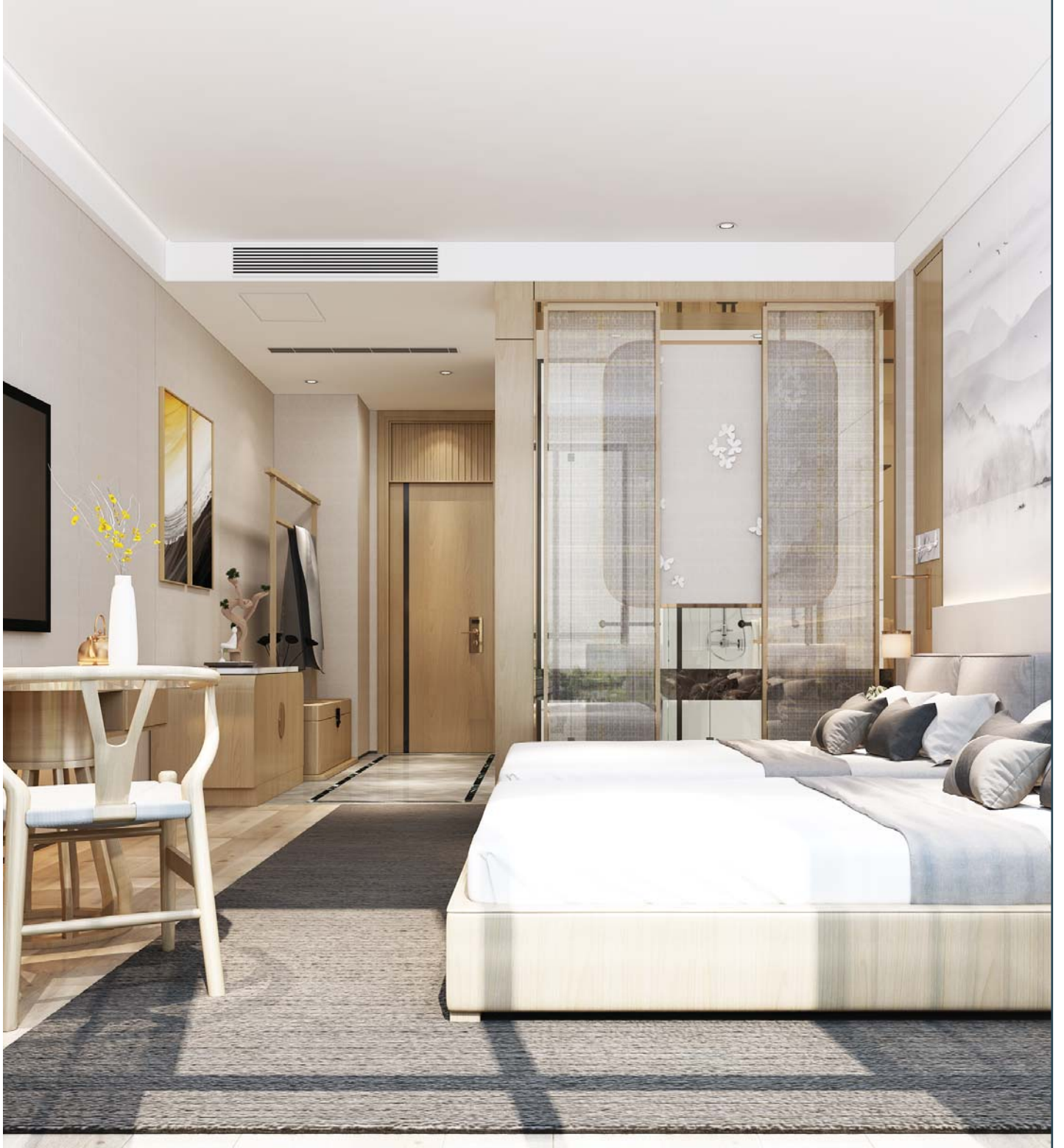

# TEKNİK ÖZELLİKLER

## SEZ-M SERİSİ

Model				Inverter Isı Pompası						
İç Ünite				SEZ-M25DA(L)2	SEZ-M35DA(L)2	SEZ-M50DA(L)2	SEZ-M60DA(L)2	SEZ-M71DA(L)2		
Dış Ünite				SUZ-M25VA	SUZ-M35VA	SUZ-M50VA	SUZ-M60VA	SUZ-M71VA		
Güç Kaynağı	Besleme			Dış Üniteden						
	(V / Faz / Hz)			230V / Tek / 50Hz						
Soğutma	Kapasite	Nominal	kW	2,5	3,5	5,0	6,1	7,1		
		Min - Maks	kW	1,4 - 3,2	0,7 - 3,9	1,1 - 5,6	1,6 - 6,3	2,2 - 8,1		
	Duyulur Isı Faktörü (SHF)			0,82	0,78	0,76	0,75	0,74		
	Toplam Tüketim	Nominal	kW	0,714	1,000	1,547	1,848	2,151		
	Tasarım Yüğü			kW	2,5	3,5	5,0	6,1	7,1	
	Yıllık Enerji Tüketimi *2			kWh/yıl	146	202	290	385	451	
	SEER *3				6,0	6,0	6,0	5,5	5,5	
Isıtma (Ort. Sezon)	Kapasite	Nominal	kW	2,9	4,2	6,0	7,4	8,0		
		Min-Maks	kW	1,3 - 4,2	1,1 - 5,0	1,5 - 7,2	1,6 - 8,0	2,0 - 10,2		
	Toplam Tüketim	Nominal	kW	0,803	1,076	1,617	2,049	2,285		
	Tasarım Yüğü			kW	2,2	2,6	4,3	4,6	5,8	
	Beyan Edilen Kapasite	Referans Tasarım Sic.	kW	2,0 (-10 °C)	2,3 (-10 °C)	3,8 (-10 °C)	4,1 (-10 °C)	5,2 (-10 °C)		
		Bivalent Sıcaklıkta	kW	2,0 (-7 °C)	2,3 (-7 °C)	3,8 (-7 °C)	4,1 (-7 °C)	5,2 (-7 °C)		
		Çalışma Sınırı Sic.	kW	2,0 (-10 °C)	2,3 (-10 °C)	3,8 (-10 °C)	4,1 (-10 °C)	5,2 (-10 °C)		
	Yedek Isıtıcı Kapasitesi			kW	0,2	0,3	0,5	0,5	0,6	
	Yıllık Enerji Tüketimi *2			kWh/yıl	769	878	1501	1516	2030	
	SCOP *3				4,0	4,1	4,0	4,2	3,9	
Enerji Verimlilik Sınıfı				A+	A+	A+	A+	A		
Çalışma Akımı (Maks)			A	7,4	9,2	14,3	15,7	15,8		
İç Ünite	Tüketim	Nominal	kW	0,043	0,047	0,077	0,084	0,102		
	Çalışma Akımı (Maks)			A	0,62	0,65	0,82	0,88	1,00	
	Boyutlar			Y x G x D	mm	200 - 790 - 700	200 - 990 - 700	200 - 990 - 700	200 - 1190 - 700	200 - 1190 - 700
	Ağırlık			kg	18	22	22	25,5	25,5	
	Hava Debisi (Düş-Orta-Yük-S.Yük) *4	Soğutma	m³/dk	5,5 - 7 - 9	7 - 9 - 11	10 - 12,5 - 15	12 - 15 - 18	12 - 16 - 20		
		Isıtma	m³/dk	-	-	-	-	-		
	Dış Statik Basınç			Pa	<5>-25-<35>-<50>	<5>-25-<35>-<50>	<5>-25-<35>-<50>	<5>-25-<35>-<50>	<5>-25-<35>-<50>	
	Ses Seviyesi (SPL) (Düş-Orta-Yük-S.Yük) *4	Nominal	dB(A)	23 - 26 - 30	23 - 27 - 31	30 - 34 - 37	30 - 34 - 38	30 - 35 - 40		
		5 Pa	dB(A)	22 - 25 - 29	22 - 26 - 30	29 - 33 - 36	29 - 33 - 37	29 - 34 - 39		
Ses Gücü (PWL)			Soğutma	dB(A)	50	51	57	58	60	
Dış Ünite	Boyutlar			Y x G x D	mm	550 - 800 - 285	550 - 800 - 285	714 - 800 - 285	880 - 840 - 330	880 - 840 - 330
	Ağırlık			kg	30	35	41	54	55	
	Hava Debisi	Soğutma	m³/dk	36,3	34,3	45,8	50,1	50,1		
		Isıtma	m³/dk	34,6	32,7	43,7	50,1	50,1		
	Ses Seviyesi (SPL)	Soğutma	dB(A)	45	48	48	49	49		
		Isıtma	dB(A)	46	48	49	51	51		
	Ses Gücü (PWL)			Soğutma	dB(A)	59	59	64	65	66
	Çalışma Akımı (Maks)			A	6,8	8,5	13,5	14,8	14,8	
Sigorta Değeri			A	10	10	20	20	20		
Boru Bağlantısı	Çap	Likit / Gaz	mm	6,35 / 9,52	6,35 / 9,52	6,35 / 12,7	6,35 / 15,88	9,52 / 15,88		
	Maks. Uzunluk			Dış Ünite - İç Ünite	m	20	20	30	30	30
	Maks. Yükseklik			Dış Ünite - İç Ünite	m	12	12	30	30	30
Çalışma Aralıkları (Dış Ünite)			Soğutma	°C	-10 ~ +46	-10 ~ +46	-15 ~ +46	-15 ~ +46	-15 ~ +46	
			Isıtma	°C	-10 ~ +24	-10 ~ +24	-10 ~ +24	-10 ~ +24	-10 ~ +24	
Soğutucu Akışkan	Tip / KIP (Küresel Isınma Pot.)			R32*1 / 675						
	Fabrika Şarjı			kg	0,65	0,90	1,20	1,25	1,45	
	t-CO <sub>2</sub> Eşdeğeri				0,44	0,61	0,81	0,84	0,98	

\*1 Soğutucu akışkan kaçaklarının küresel ısınmaya etkisi vardır. Atmosfere soğutucu akışkan kaçağı olması durumunda, düşük Küresel Isınma Potansiyeline (KIP) sahip soğutucu akışkanlar, yüksek küresel ısınma potansiyeline sahip soğutucu akışkanlara göre daha az etkiye sahiptir. IPCC 4 Değerlendirme raporunda R32 KIP değeri 675 olarak bildirilmiştir. Bu durum, 1kg soğutucu akışkanın atmosfere sızması sonucunda 100 yıl içindeki küresel ısınmaya etkisi; 1kg CO<sub>2</sub>'nin küresel ısınmaya etkisininin 675 katı olacak demektir. Dolayısıyla hiçbir zaman soğutucu akışkan çevrimine kendiniz müdahale etmeyiniz. Cihazın demontajında size en yakın yetkili servisten yardım isteyiniz.

\*2 Standart test sonuçlarına göre enerji tüketimidir. Gerçek enerji tüketimi ürünün kullanım koşullarına ve bölgesine göre farklılık gösterebilmektedir.

\*3 SEER, SCOP ve ilgili diğer açıklamalar için 1 Ocak 2014'te yürürlüğe giren "Klimaların Enerji Etiketlemesine Dair Tebliğ" temel alınmaktadır.

\*4 Düş-Orta-Yük-S.Yük: Düşük, Orta, Yüksek, Süper Yüksek.

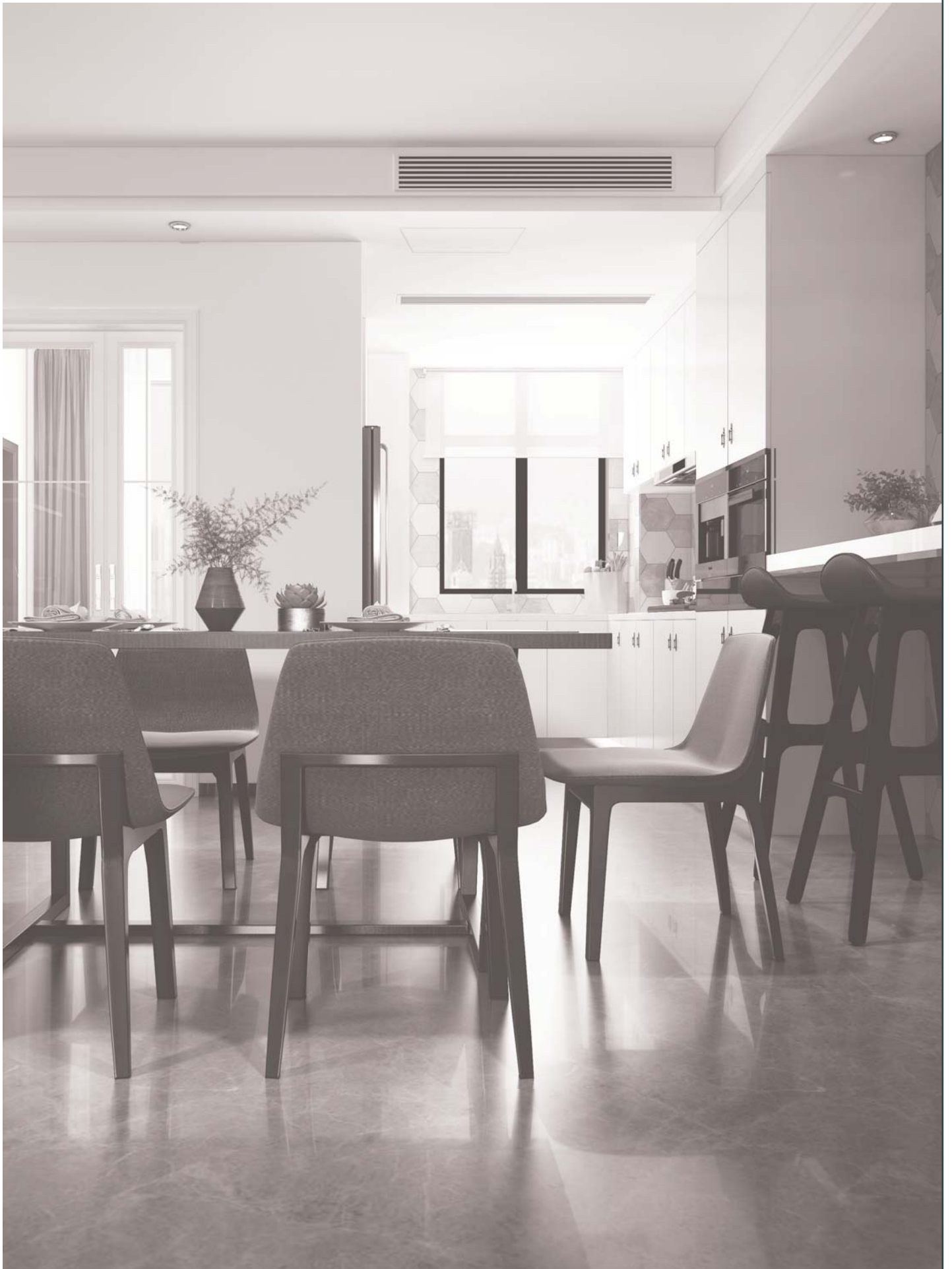

## Mükemmel Müşteri Deneyimi

Mitsubishi Electric Klima Sistemleri olarak müşterilerimize, karşılıksız bir değer yaratmak ve sektörde daha önce karşılaşmadıkları deneyimler yaşatmak için sürekli çalışıyoruz. Hedefimiz, ürün ve hizmetlerimizin değerini artırmak ve müşterilerimize keşiften montaja mükemmel hizmet sunmaktır.

## Keşfetteam

Klima seçiminde doğru kapasite belirlenememesi sonucunda düşük performans ve yüksek faturalarla karşılaşabiliyoruz. Yüksek performans ve düşük tüketim sağlanması için mekanın soğutma, ısıtma ihtiyacına ve bulunduğu bölgenin iklim şartlarına uygun, enerji verimliliği yüksek ve düşük ses seviyesine sahip özellikteki klimaların tercih edilmesi gerekmektedir.

**Bu amaçla geliştirdiğimiz Keşfetteam, doğru kapasitedeki size en uygun klimayı seçmeniz için yol gösterir...**

The screenshot displays the Keşfetteam application interface. On the left, there's a sidebar with 'Duvar C' (Kuzey) selected. The main area shows 'Kullanım Bilgileri' (Usage Information) with fields for 'Odadaki Kişi Sayısı' (4), 'Aktiviteler' (Ofiste Çalışanlar), 'Kullanım Türü' (Her gün 14 Saat Kapalı), 'Binada Bulunduğu Kat' (2), and 'Kullanım Amacı' (Isıtma + Soğutma To...). To the right, there's a 'Proje Bilgileri' (Project Information) section with 'SN :'. Below this, there's a list of heat sources: 'Kondüksiyon Isı Kazancı', 'Radyasyon Isı Kazancı', 'İnsanlardan olan Isı Kazancı (Gizli)', 'İnsanlardan olan Isı Kazancı (Duyulur)', and 'Aydınlatmadan olan Isı Kazancı'.

Isıl yük hesabı yapan Keşfetteam uygulamamız ile mekanınız için en doğru klimayı seçmenize olanak sunuyoruz.



Termal görüntüleme ile yalıtım sorunlarını ve ısı kaçak noktalarını tespit ediyoruz.



AR (Artırılmış Gerçeklik) uygulaması ile seçtiğiniz klimanın mekanınızda nasıl görüneceğini deneyimletiyoruz.

**Böylece doğru seçilmiş klimanızla konfor standartlarınız yükselip yaşam kaliteniz artarken, yüksek enerji tasarrufu da sağlamış olursunuz.**



## Profesyonel Montaj Hizmeti

Seçilen klimanızın montajı, eğitilmiş, deneyimli ve uzman kadroya sahip profesyonel ekiplerimiz tarafından yapılmaktadır. Kalite standartlarımız gereği düzenli olarak eğitime tabi tutulan ekiplerimiz, montaj hizmetini teknik standartlara uygun olarak, doğru bir şekilde gerçekleştirmektedir. Ürünlerinin teknolojisi, güvenilirliği ve kalitesinin yanında satış sonrası hizmetlerini de her geçen gün geliştiren Mitsubishi Electric onarım ve devreye alma hizmetlerini bilgisayar destekli olarak da verebilmektedir.

**Yaptığımız işe müşterimizin gözü ile bakıyor ve daha iyisine ulaşmak için hizmet kalitemizi sürekli geliştiriyoruz.**

Ürünlerle ilgili olarak, tüm paydaşlar, her aşamada (Satın alma, montaj, kullanım ve bakım, imha etme vb.), her türlü yasal düzenleme ve standartlara uymak ve Mitsubishi Electric Turkey Elektrik Ürünleri A.Ş. tarafından kendisi ile paylaşılacak olan tüm bilgi ve belgeler (Kullanma kılavuzları, yönetmelikler, talimatlar vb.) uygun davranmakla yükümlüdür. Bu bilgi ve belgelere uygun hareket edilmemesi sebebiyle ortaya çıkabilecek her türlü problem "kullanıcı hatası" olarak değerlendirilir.



Eurovent Sertifikasyon Logosu, ürünlerin bağımsız kontrollerle tabii tutulduğunu ve doğru bir şekilde değerlendirildiğini garanti eder. Bu sembol, projeler, mekanik mühendisler ve son kullanıcılara, kaliteci tarafından pazarlanan ürünlerin doğru bir şekilde sertifikalandığını garanti eder.

## MITSUBISHI ELECTRIC TURKEY ELEKTRİK ÜRÜNLERİ A.Ş.

GENEL MÜDÜRLÜK: Şerifali Mah. Kale Sok. No: 41 34775 Ümraniye/İSTANBUL  
Tel: 0(216) 969 25 00 | Faks: 0(216) 661 44 47 | Sicil No: 845 150-0 | Mersis No: 0 62 1047840100014

Çağrı Merkezi: 444 7 500 | klima.mitsubishielectric.com.tr