

# CITY MULTI

Klima Cihazları  
İÇ ÜNİTELER

## PKFY-WL-VKM-E

İŞLETME ELKİTABI

KULLANICI İÇİN

Türkçe

## Bağlanabilir iç ünite listesi

Ürün Tipi		Model ismi	Bağlanabilir seriler						
			VRF				HVRF		
			PUHY	PURY	PQHY	PQRY	PUHY	PURY	PQRY
Kaset Tipi	4 yöne üfleme	PLFY-P VFM*	○	○	○	○	/	/	/
		PLFY-E)P VEM*	○	○	○	○	/	/	/
		PLFY-M VEM* ※1	○	○	○	○	/	/	/
	2 yöne üfleme	PLFY-P VLMD*	○	○	○	○	/	/	/
	1 yöne üfleme	PMFY-P VBM*	○	○	○	○	/	/	/
Gizli Tavan Tipi	Taze Hava Girişli	PEFY-P VMR*	○	○	○	○	/	/	/
		PEFY-P VMS1(L)*	○	○	○	○	/	/	/
		PEFY-P VMA(L)*	○	○	○	○	/	/	/
		PEFY-P VMHS*	○	○	○	○	/	/	/
		PEFY-M VMA(L)* ※1	○	○	○	○	/	/	/
		PEFY-P VMHS-E-F*	○	○	○	○	/	/	/
Asılı Tavan Tipi		PCFY-P VKM*	○	○	○	○	/	/	/
Duvar Tipi		PKFY-P VKM*	○	○	○	○	/	/	/
		PKFY-P VLM*	○	○	○	○	/	/	/
Kasetli Döşeme Tipi / Kasetsiz Döşeme Tipi		PFFY-P VKM*	○	○	○	○	/	/	/
		PFFY-P VLEM*	○	○	○	○	/	/	/
		PFFY-P VEM*	○	○	○	○	/	/	/
		PFFY-P VLRM*	○	○	○	○	/	/	/
		PFFY-P VLRMM*	○	○	○	○	/	/	/
		PFFY-P VCM*	○	○	○	○	/	/	/
Hex & Booster Unite		PWFY-(E)P VM* -AU	○	○	○	○	/	/	/
		PWFY-P VM* -BU	-	○	-	○	/	/	/
Gizli Tavan Tipi		PEFY-WP VMS1*	/	/	/	/	-	○	○
		PEFY-WP VMA*	/	/	/	/	-	○	○
		PEFY-W VMS*	/	/	/	/	○	○	○
		PEFY-W VMA(L)*	/	/	/	/	○	○	○
Kaset Tipi		PLFY-WP VBM*	/	/	/	/	-	○	○
		PLFY-WP VFM*	/	/	/	/	-	○	○
		PLFY-WL VEM*	/	/	/	/	○	○	○
		PLFY-WL VFM*	/	/	/	/	○	○	○
Duvar Tipi		PKFY-WL VLM*	/	/	/	/	○	○	○
Kasetli Döşeme Tipi/ Kasetsiz Döşeme Tipi		PFFY-WP VLRMM*	/	/	/	/	-	○	○
		PFFY-WL VCM*	/	/	/	/	○	○	○
		PFFY-WL VEM*	/	/	/	/	○	○	○
		PFFY-W VCM*	/	/	/	/	○	○	○

"\*" harf veya rakam gibi son ekleri ifade eder.

※1 :İç üniteler, R410A/R32-VRF sisteminin dış ünitelerine bağlanabilir.

• Detaylı bilgi için bayinize danışın.

SGM/2021-20 numaralı "Hava Isıtma Ürünleri, Soğutma Ürünleri, Yüksek Sıcaklık Proses Çillerleri ve Fankoil Üniteleri İle İlgili Çevreye Duyarlı Tasarım Gerekliliklerine Dair Tebliğ" adıyla Resmi Gazete'de yayımlanan yönetmeliğin Ek-II bölümünün 5. maddesinde belirtilen "Havadan Havaya Klima Cihazları İçin Bilgi Gereklilikleri" kriterlerini içeren ürün bilgi formuna aşağıdaki web sitesinden ulaşabilirsiniz.

Ürün bilgi formu için: <https://turkey.erp.mitsubishielectric.eu/erp/doclist/lot-21-6>



1. Güvenlik Önlemleri .....	1	5. Kablosuz Uzaktan Kumanda İçin Acil İşletim.....	10
2. Parça adları .....	2	6. Bakım ve Temizleme .....	11
3. Çalışma .....	7	7. Arızanın Bulunması ve Giderilmesi.....	13
4. Zamanlayıcı .....	10	8. Spesifikasyonlar .....	15

**Not:**  
Bu kullanım kılavuzundaki “Kablololu uzaktan kumanda” terimi PAR-40MAA anlamına gelmektedir.  
Diğer uzaktan kumanda ile ilgili bilgi için lütfen bu kutu içindeki kullanım kılavuzuna başvurun.

## 1. Güvenlik Önlemleri

- ▶ Üniteyi monte etmeden önce “Güvenlik Önlemleri”nin hepsini okumalısınız.
- ▶ Güvenlikle ilgili çok önemli noktalar “Güvenlik Önlemleri”nde açıklanmıştır. Lütfen bunlara kesinlikle uyunuz.
- ▶ Lütfen sisteme bağlamadan önce elektrik kurumuna haber verin veya onayını alın.

### Metinde kullanılan simgeler

⚠ Uyarı:

Kullanıcı açısından yaralanma veya ölüm tehlikesinin önüne geçmek için alınması gereken önlemleri açıklar.

⚠ Dikkat:

Cihazın hasar görmesini önlemek için alınması gereken önlemleri açıklar.

### Resimlerde kullanılan simgeler

⬇ :Topraklanması gereken parçaları gösterir.

⚠ Uyarı:

- Bu cihaz kullanıcı tarafından monte edilmemelidir. Satıcıdan veya başka bir yetkili şirketten cihazı monte etmesini isteyiniz. Eğer cihaz doğru monte edilmezse su kaçağı, elektrik çarpması veya yangın söz konusu olabilir.
- Ünitede değişiklik yapmayın. Yangına, elektrik çarpmasına, yaralanmaya veya su sızıntısına neden olabilir.
- Ünitenin üzerine hiçbir şey yerleştirmeyiniz veya koymayınız.
- Cihazın üzerine su sıçratmayınız ve elleriniz ıslakken üniteye dokunmayınız. Elektrik çarpabilir.
- Cihazın yakınında yanıcı gaz püskürtmeyiniz. Bu, yangına yol açabilir.
- Cihazdan çıkan havayla temasa gelebilecekleri yerlere gaz sobası veya başka açık alevli cihaz koymayınız. Bu, yanmanın tam olarak gerçekleşmemesine yol açabilir.
- Dış ünite çalışırken ön paneli veya vantilatör mahfazasını yerlerinden çıkarmayınız.
- Cihazı asla kendiniz onarmayınız ya da başka bir yere nakletmeyiniz.
- Aşırı derecede anormal gürültü veya titreşim saptarsanız, cihazı durdurunuz, elektrik şalterini kapatınız ve cihazı aldığınız şirketle temasa geçiniz.
- Cihazın giriş veya çıkışlarına asla parmaklarınızı veya değnek vb. şeyleri sokmayınız.
- Tuhaf bir koku duyarsanız cihazı kullanmayınız. Elektrik şalterini kapatıp yetkili satıcıya danışınız. Bunun yapılmaması, arızaya, elektrik çarpmasına veya yangına yol açabilir.
- Bu klima çocuklar veya zihnen ehliyetsiz kişiler tarafından gözetimsiz KULLANILMAMALIDIR.

⚠ Dikkat:

- Düğmelere basmak için sivri nesnelere kullanmayınız; bu, uzaktan kumanda ünitesini zedeleyebilir.
- Dış ve iç ünitelerin hava giriş ve çıkışlarının önünü asla kapatmayınız veya örtmeyiniz.
- Uzaktan kumandayı asla benzin veya tinerli bez ile silmeyiniz.
- Kapı ve pencereler açık olarak uzun süre yüksek nemlilik durumunda çalıştırmayınız. Klima serinletme moduna ayarlı olarak nem oranı yüksek odalarda (%80 veya daha fazla) uzun süre çalıştırıldığında ünite içerisinde biriken su damlayabilir ve içeride bulunan eşyalar bu durumdan zarar görebilir.
- Ünite çalışırken üst hava pervanesine ya da alt hava perdesine dokunmayınız. Aksi halde yoğunlaşma oluşabilir ve ünite çalışmaz.

- Bu cihaz mağazalarda, hafif endüstriyel tesislerde veya çiftliklerde uzman veya eğitilmiş kullanıcılar tarafından veya ticari kullanım amacıyla normal kullanıcılar tarafından kullanılmak üzere tasarlanmıştır.
- Bu cihaz, güvenliklerinden sorumlu bir kişi tarafından cihazın kullanımıyla ilgili gözetim altında tutulmaları veya talimat almamaları durumunda, fiziksel, duyuşsal veya zihinsel yetenekleri sınırlı olan ya da deneyim veya bilgi sahibi olmayan kişiler (çocuklar dahil) tarafından kullanıma uygun değildir.
- Çocuklar gözetim altında tutulmalı, cihazla oynamamaları sağlanmalıdır.
- Bu cihaz, 8 yaş ve üzeri çocuklar ve fiziksel, duyuşsal veya zihinsel yetenekleri kısıtlı veya deneyim ve bilgi eksikliği olan kişiler tarafından, kendilerine cihazın güvenli bir şekilde kullanılmasıyla ilgili gözetim veya talimat verildiği ve tehlikeleri anladıkları takdirde kullanılabilir. Çocuklar cihazla oynamamalıdır. Gözetim altında olmadıkları takdirde çocukların temizlik ve kullanıcı bakımı yapmalarına izin verilmemelidir.

### Cihazın atılması

Cihazı atmanız gerektiği zaman yetkili satıcınıza danışınız.

## 2. Parça adları

### ■ İç Ünite

		PKFY-WL-VKM-E
Fan hızı		2 hızlı
Pervane	Adımlar	4 basamak
	Otomatik salınım	○
Izgara		Elle
Filtre		Normal
Filtre temizleme göstergesi		100 Saat
Çalıştırmak istediğiniz iç ünitenin model ayar numarasını girin.*		067 (003)

\* Aynı anda ısıtma ve soğutma yapabilen sistemlerde, parantez içinde gösterilen ayarı ( ) kullanın. Ayarlama prosedürü ayrıntıları için Montaj Elkitabına bakın.

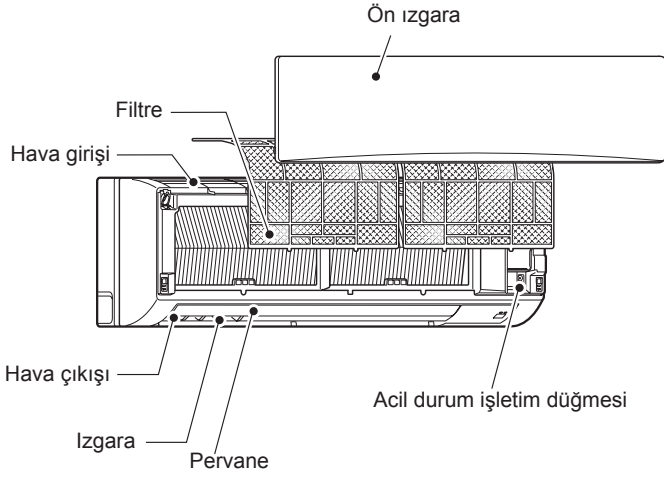

## 2. Parça adları

### ■ Kablolu Uzaktan Kumanda

#### Kumanda arayüzü

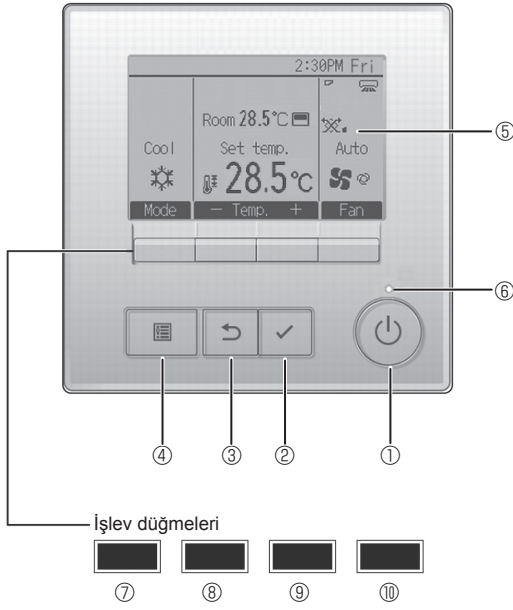

Düğmelerin işlevleri ekrana bağlı olarak değişiklik gösterir. Söz konusu ekranda hangi işlevi gerçekleştirdiklerini öğrenmek için LDC'nin altında görünen düğme işlev kılavuzuna bakın. Sistem, merkezi olarak kontrol edilirken kilitli düğmeyle ilgili düğme işlev kılavuzu görüntülenmez.

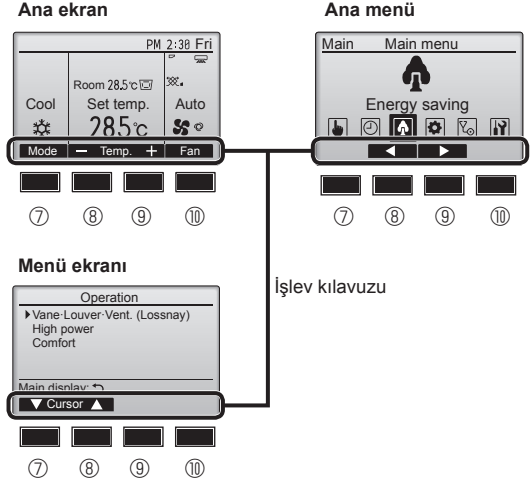

#### ① [AÇMA/KAPATMA] düğmesi

İç üniteyi AÇMAK/KAPATMAK için basın.

#### ② [SEÇİM] düğmesi

Ayarı kaydetmek için basın.

#### ③ [GERİ DÖN] düğmesi

Önceki ekrana dönmek için basın.

#### ④ [MENÜ] düğmesi

Ana Menüü açmak için basın.

#### ⑤ LCD Arka Aydınlatma

Çalışma ayarları görüntülenir.

Arka aydınlatma kapalıyken herhangi bir düğmeye basılması arka aydınlatmayı açar ancak düğmenin işlevini yerine getirmez. (bu yalnızca [AÇMA/KAPATMA] düğmesi için geçerli değildir)

Arka aydınlatma kapalıyken, herhangi bir düğmeye basılması arka aydınlatmayı açar ancak düğmenin işlevini yerine getirmez. (bu yalnızca [AÇMA/KAPATMA] düğmesi için geçerli değildir)

#### ⑥ AÇIK/KAPALI lambası

Ünite çalışırken bu lamba yeşil renkte yanar. Uzaktan kumanda başlarken veya hata olduğunda lamba yanıp söner.

#### ⑦ İşlev düğmesi [F1]

Ana ekran: Çalışma modunu değiştirmek için basın.  
Menü ekranı: Düğmenin işlevi ekrana göre değişir.

#### ⑧ İşlev düğmesi [F2]

Ana ekran: Sıcaklığı azaltmak için basın.  
Ana menü: İmleci sola hareket ettirmek için basın.  
Menü ekranı: Düğmenin işlevi ekrana göre değişir.

#### ⑨ İşlev düğmesi [F3]

Ana ekran: Sıcaklığı artırmak için basın.  
Ana menü: İmleci sağa hareket ettirmek için basın.  
Menü ekranı: Düğmenin işlevi ekrana göre değişir.

#### ⑩ İşlev düğmesi [F4]

Ana ekran: Fan hızını değiştirmek için basın.  
Menü ekranı: Düğmenin işlevi ekrana göre değişir.

## 2. Parça adları

### Ekran

Ana ekran iki farklı moda görüntülenebilir: "Full" (Tam) ve "Basic" (Temel) Fabrika ayarı "Full" (Tam) olarak yapılmıştır. "Basic" (Temel) moda geçmek için, bu ayarı Ana ekran ayarından değiştirin. (Uzaktan kumanda ile birlikte verilen kullanım kılavuzuna bakın.)

<Tam mod>

\* Tüm simgeler açıklama amacıyla görüntülenir.

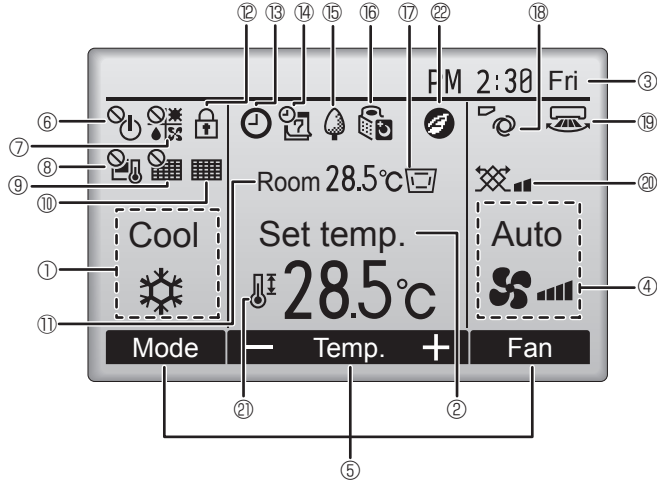

<Temel mod>

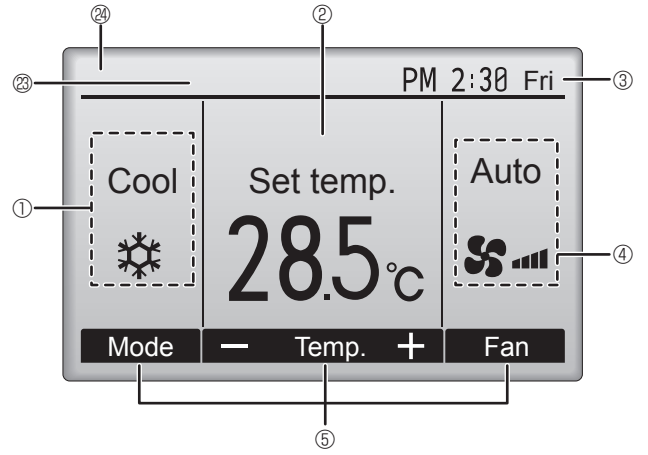

#### ① Çalışma modu

#### ② Ön ayar sıcaklığı

#### ③ Saat

#### ④ Fan hızı

#### ⑤ Düğme işlevi kılavuzu

İlgili düğmelerin işlevleri burada görüntülenir.



AÇMA/KAPATMA işlemi merkezi olarak kontrol edilirken görüntülenir.



Çalışma modu merkezi olarak kontrol edilirken görüntülenir.



Ön ayar sıcaklığı merkezi olarak kontrol edilirken görüntülenir.



Filtre sıfırlama işlemi merkezi olarak kontrol edilirken görüntülenir.



Filtreye bakım gerektiğini gösterir.

#### ⑪ Oda sıcaklığı



Düğmeler kilitliken görüntülenir.



"On/Off timer", "Night setback" veya "Auto-off" zamanlayıcı işlevi etkinleştirildiğinde görüntülenir.

Zamanlayıcı merkezi kontrol sistemi tarafından devre dışı bırakıldığında görüntülenir.



Haftalık zamanlayıcı etkinken görüntülenir.



Üniteler enerji tasarruf modunda çalışırken görüntülenir. (İç ünitelerin bazı modellerinde görüntülenmeyecektir)



Dış üniteler sessiz moda çalışırken görüntülenir.

(Bu gösterge CITY MULTI modellerinde mevcut değildir.)



Uzaktan kumandadaki dahili termistör oda sıcaklığını izlemek için etkinleştirildiğinde (⑪).

oda sıcaklığını izlemek için iç ünite üzerindeki termistör etkinleştirildiğinde görüntülenir.



Kanat ayarını gösterir.



Panjur ayarını gösterir.



Havalandırma ayarını gösterir.



Ön ayar sıcaklık aralığı kısıtlandığında görüntülenir.



"3D i-See sensor" işlevi kullanılarak bir enerji tasarruflu çalışma gerçekleştirildiğinde görüntülenir. (mevcut değil)

#### ⑳ Merkezi kontrollü

Merkezi kontrollü bir öge çalıştırıldığında belirli bir süre görüntülenir.

#### ㉑ Ön hata ekranı

Ön hata sırasında bir hata kodu görüntülenir.

Ayarların çoğunluğu (ON/OFF (Açma/Kapatma), mod, fan devri, sıcaklık ayarları haricinde) Main menu'den (Ana menü) yapılabilir. (Bkz. Sayfa 8.)

## 2. Parça adları

### ■ Kablosuz Uzaktan Kumanda İçin (İsteğe Bağlı Parçalar)

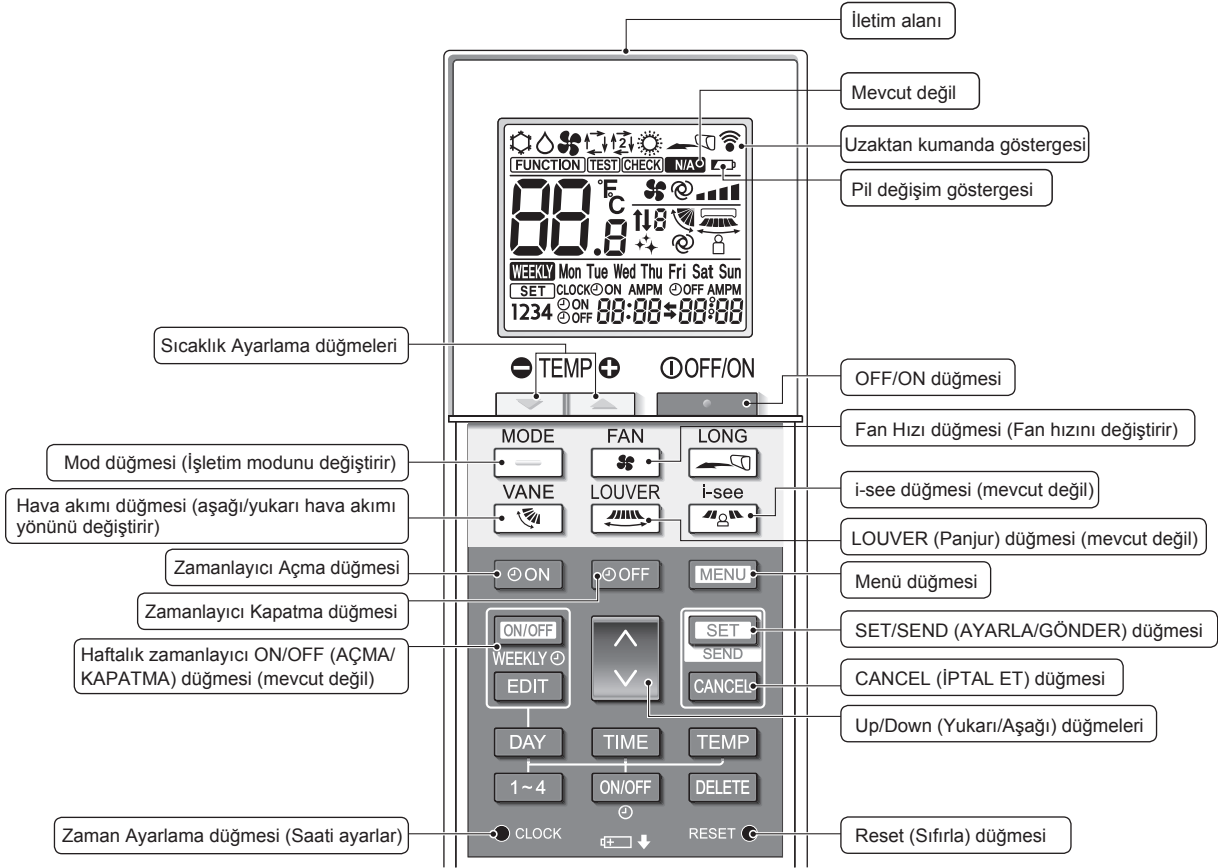

#### Çalışma modu

- Soğutma
- Kurutma
- Fan
- Otomatik (tek ayar noktası)
- Isıtma
- Otomatik\* (çift ayar noktası)

\* Başlangıç ayarı gereklidir. Montaj Kılavuzuna bakın.

#### Sıcaklığı ayarlamak

Sıcaklık birimleri değiştirilebilir. Bilgi için, Montaj Kılavuzuna bakın.

#### Kanat ayarı

Adım 1 Adım 2 Adım 3 Adım 4 Adım 5 Salınma Otomatik



#### Mevcut değil

Desteklenmeyen bir işlev seçildiğinde görüntülenir.

#### Pil değişim göstergesi

Kalan pil gücü düşük olduğunda görüntülenir.

#### Fan hızını ayarlamak



## 2. Parça adları

### Notlar (Sadece kablosuz uzaktan kumandalar için):

- Kablosuz uzaktan kumanda cihazını kullanırken kumandayı iç mekan ünitesindeki alıcıya doğru yöneltin.
- Uzaktan kumanda, iç mekan ünitesine güç verildikten yaklaşık 2 dakika sonra çalıştırılırsa iç mekan ünitesi başlangıçtaki otomatik kontrolü yaptığı için iki defa sesli uyarı verebilir.
- İç mekan ünitesi uzaktan kumandadan yayılan sinyalin alındığını teyit etmek için sesli uyarı verir. Sinyaller, ünitenin 45° sağ ve solundaki alanda üniteye doğru direkt bir hattan yaklaşık 7 metre mesafeye kadar alınabilir. Ancak floresan ışıklar ve güçlü ışık gibi aydınlatma, iç mekan ünitesinin sinyal alma kabiliyetini etkileyebilir.
- İç ünite üzerindeki alıcı yakınındaki işletim lambasının yanıp sönmesi birimin kontrol edilmesi gerektiğini göstermektedir. Servis için dağıtıcınıza danışın.
- Uzaktan kumandayı dikkatli kullanın! Uzaktan kumandayı düşürmeyin ve güçlü darbelerle maruz bırakmayın. Bunun yanı sıra uzaktan kumandayı ıslatmayın ve yüksek nemlilikteki mekanlarda bırakmayın.
- Uzaktan kumandayı yanlış bir yere koymamak için uzaktan kumandayla beraber verilen tutacağı duvara monte edin ve kumandayı kullandıktan sonra tutacağıya bıraktığınızdan emin olun.
- Kablosuz uzaktan kumandayı kullandığınızda iç üniteden 4 kez bip sesi duyulursa, otomatik mod ayarını AUTO (OTOMATİK) (tek ayar noktası) moduna veya AUTO (OTOMATİK) (çift ayar noktası) moduna alın.  
Ayrıntılar için birlikte verilen Bildirim (A5 sayfası) veya Kurulum Kılavuzuna başvurun.

### Pil takma/değiřtirme

1. Üst kapağı çıkarın, iki LR6 AA pil takın ve üst kapağı takın.

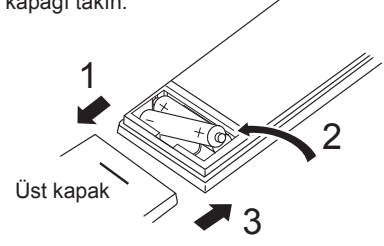

İki LR6 AA pil  
Önce pillerin negatif (-) uçlarını  
yerleřtirin. Pilleri doğru yönde (+, -)  
yerleřtirin!

2. Reset (Sıfırla) düğmesine basın.

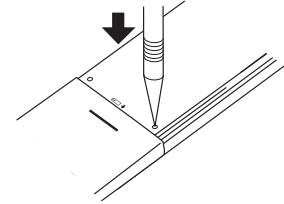

Reset (Sıfırla) düğmesine sivri uçlu  
bir nesne ile basın.

Pil takıldıktan/değiřtirildikten sonra lütfen saati ayarlayın.  
Saati ayarlamazsanız uzaktan kumandanın bazı işlevlerini kullanamazsınız.



### 3. Çalışma

- Çalıştırma yöntemi konusunda, uzaktan kumandanın yanında gönderilen çalıştırma kılavuzuna bakın.

#### 3.1. AÇMA/KAPATMA

##### [AÇIK]

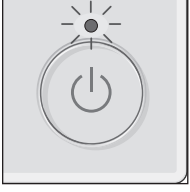

[AÇMA/KAPATMA] düğmesine basın. AÇMA/KAPATMA lambası yeşil renkte yanar ve çalışma başlar.

“LED aydınlatma” ayarı “Hayır” olduğunda AÇIK/KAPALI lambası yanmaz.  
\* PAR-40MAA Montaj Kılavuzu'na bakın.

##### [KAPALI]

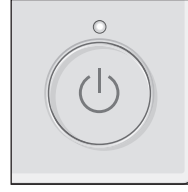

[AÇMA/KAPATMA] düğmesine tekrar basın. AÇMA/KAPATMA lambası söner ve çalışma durur.

##### Not:

Devam etmekte olan işlemi kapattıktan hemen sonra AÇMA/KAPATMA düğmesine bastığınızda, klima yaklaşık 3 dakika boyunca çalıştırmayacaktır. Bunun nedeni iç bileşenlerin zarar görmesini önlemektir.

##### ■ Operation status memory (Çalışma durumu belleği)

	Uzaktan kumanda ayarı
Çalışma modu	Güç kapatılmadan önceki çalışma modu
Ön ayar sıcaklığı	Güç kapatılmadan önceki ön ayar sıcaklığı
Fan hızı	Güç kapatılmadan önceki fan hızı

##### ■ Ayarlanabilir ön ayar sıcaklığı aralığı

Çalışma modu	Ön ayar sıcaklığı aralığı
Cool/Dry (Soğutma/Kurutma)	19 ~ 30 °C
Heat (Isıtma)	17 ~ 28 °C
Auto (Otomatik) (Tek ayar noktası)	19 ~ 28 °C
Auto (Otomatik) (Çift ayar noktası)	[Soğutma] “Soğutma” modu için ön ayar sıcaklık aralığı [Isıtma] “Isıtma” modu için ön ayar sıcaklık aralığı
Fan/Ventilation (Fan/Havalandırma)	Ayarlanabilir değildir

Ayarlanabilir sıcaklık aralığı harici birim modeliyle ve uzaktan kumandayla değişir.

#### 3.2. Mod Seçimi

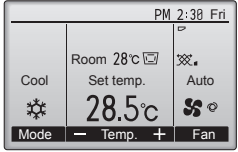

[F1] düğmesine her basıldığında aşağıdaki çalıştırma modları arasında geçiş yapılır. İstenilen çalıştırma modunu seçin.

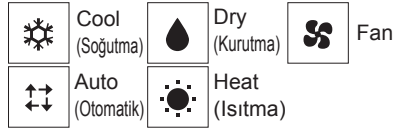

• Bağlanmış harici birim modellerine uygun olmayan çalıştırma modları göstergede belirmeyecektir.

##### Yanıp sönen mod simgeleri ne anlama gelir?

Aynı soğutucu sistemindeki (aynı dış üniteye bağlı olan) diğer iç üniteler farklı bir modda zaten çalıştırıldığında mod simgesi yanıp sönecektir. Bu durumda, aynı gruptaki ünitelerin geri kalanı yalnızca aynı modda çalıştırılabilir.

#### 3.3. Sıcaklığı ayarlamak

<“Cool” (Soğutma), “Dry” (Kurutma), “Heat” (Isıtma), ve “Auto” (Otomatik) (Tek ayar noktası)>

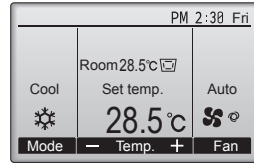
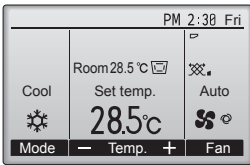

Örnek ekran  
(0,5-derecelik artışlarda Santigrat)



Ön ayar sıcaklığını azaltmak için [F2] düğmesine, artırmak için [F3] düğmesine basın.

- Farklı çalıştırma modlarında ayarlanabilir sıcaklık aralığı için bu sayfadaki tabloya başvurun.
- Ön ayar sıcaklık aralığı Fan/Havalandırma işlemi için ayarlanamaz.
- Ön ayar sıcaklığı, iç ünitenin modeline ve uzaktan kumandadaki ekran modu ayarına bağlı olarak 0,5- veya 1-derecelik artışlarla Santigrat veya Fahrenheit olarak görüntülenir.

##### Otomatik işletim (Tek ayar noktası)

- Oda sıcaklığı ayarlanan bir ısıya göre çok yüksekse soğutma işlemi, çok düşükse ısıtma işlemi başlar.
- Otomatik işletim sırasında oda sıcaklığı ayarlanmış sıcaklığın 1,5 °C veya daha fazla üzerine çıkar ve 3 dakika boyunca böyle kalırsa klima soğutma moduna geçer. Benzer bir biçimde oda sıcaklığı 3 dakika boyunca ayarlanmış sıcaklığın 1,5 °C veya daha altında kalırsa klima ısıtma moduna geçer.

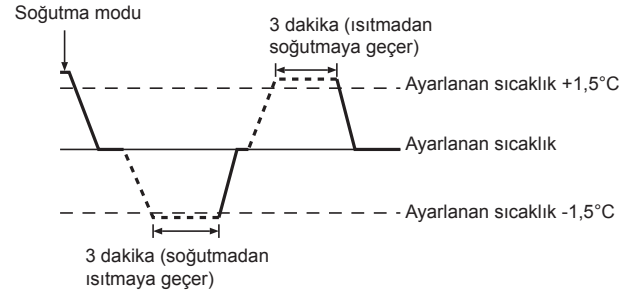

- Oda sıcaklığı sabit bir etkili sıcaklık sağlamak için otomatik olarak ayarlandığından arzulanan sıcaklığa erişildiğinde soğutma işlemi ayarlanan oda sıcaklığından birkaç derece daha soğuk ve ısıtma işlemi de birkaç derece daha sıcak olarak gerçekleştirilir (otomatik enerji tasarrufu işlemi).

### 3. Çalışma

#### <"Auto" (Otomatik) (çift ayar noktası) mod>

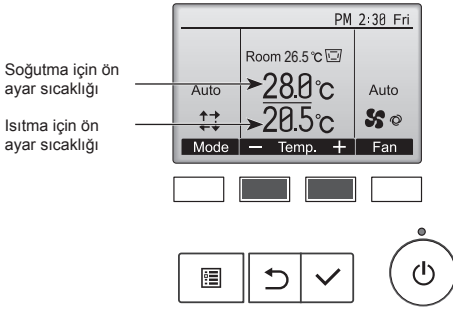

① Geçerli ön ayar sıcaklıkları görüntülenir. Ayarlar ekranını görüntülemek için [F2] veya [F3] düğmesine basın.

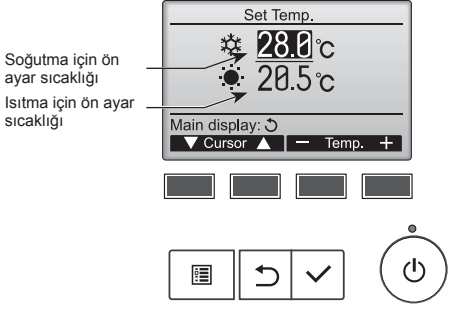

- ② İmleci istenilen sıcaklık ayarına (soğutma veya ısıtma) getirmek için [F1] veya [F2] düğmesine basın. Seçilen sıcaklığını azaltmak için [F3] düğmesine, artırmak için [F4] düğmesine basın.
- Farklı çalışma modlarının ayarlanabilir sıcaklık aralıklarını görmek için sayfa 7'eki tabloya bakın.
  - "Auto" (Otomatik) (çift ayar noktası) modundaki ısıtma ve soğutma için ön ayar sıcaklık ayarları "Cool" (Soğutma)"/"Dry" (Kurutma) ve "Heat" (Isıtma) modları tarafından da kullanılır.
  - "Auto" (Otomatik) (çift ayar noktası) modundaki ısıtma ve soğutma için ön ayar sıcaklıkları aşağıdaki koşulları sağlamalıdır:
    - Önceden ayarlanan soğutma sıcaklığı, önceden ayarlanan ısıtma sıcaklığından yüksektir.
    - Soğutma ve ısıtma ön ayar sıcaklıkları arasındaki minimum sıcaklık farkı gereksinimi (bağlı iç ünite modeline göre değişir) karşılanmaktadır.
    - Eğer ön ayar sıcaklıkları minimum sıcaklık farkı gereksinimini karşılamayacak şekilde ayarlanmışsa, iki ön ayar sıcaklığı da izin verilen ayar aralığında otomatik olarak değiştirilir.

#### Ekranlar arasında gezinme

- Ana ekrana geri dönmek için ..... [GERİ DÖN] düğmesi

#### <Otomatik çalışma (çift ayar noktası) modu>

Çalışma modu "Auto" (Otomatik) (çift ayar noktası) moduna ayarlandığında, iki ön sıcaklık (biri ısıtma biri soğutma için) ayarlanabilir. Oda sıcaklığına bağlı olarak, iç ünite otomatik olarak "Cool" (Soğutma) veya "Heat" (Isıtma) modunda çalışır ve oda sıcaklığını önceden belirlenen aralıkta tutar.

Aşağıdaki grafik "Auto" (Otomatik) (çift ayar noktası) modunda çalışan iç ünitenin çalışma düzenini gösterir.

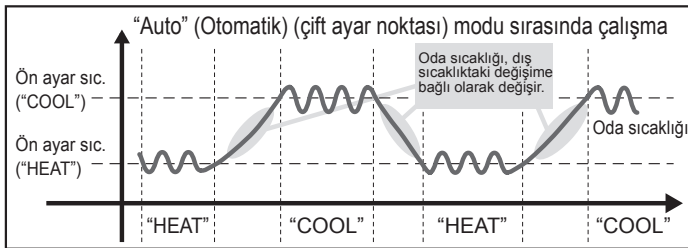

### 3.4. Fan hızını ayarlamak

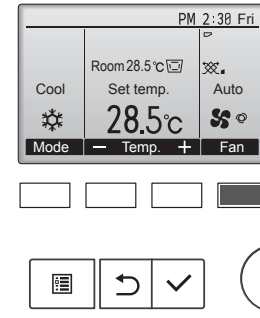

[F4] düğmesine her basıldığında aşağıdaki fan hızları arasında geçiş yapılır.

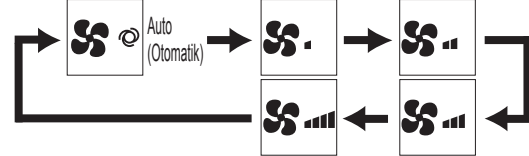

- Kullanılabilen fan hızları bağlı iç ünitelerin modellerine bağlıdır.

#### Not:

- Uygulanabilir fan hızı bağlanmış olan üniteye bağlıdır. Bazı ünitelerde "Auto" (Otomatik) ayarı bulunmadığını da unutmayınız.
- Aşağıdaki durumlarda, ünitenin gerçek fan hızı uzaktan kumanda göstergesinde görünen hızdan farklı olur.
  - Ekran "Standby" (Bekleme) ya da "Defrost" (Buz Çözme) durumundayken.
  - Isı değiştiricinin sıcaklığı ısıtma modundayken düşük bir seviyedeyseniz. (Örneğin ısıtma işleminin başlamasının hemen ardından)
  - ISI modunda, oda ortam sıcaklığı sıcaklık ayarından yüksek olduğunda.
  - Cihaz KURUTMA modundayken.

### 3.5. Hava akım yönünün ayarlanması

#### 3.5.1 Main menu (Ana menüde) gezinme

##### <Main menu (Ana menüye) erişme>

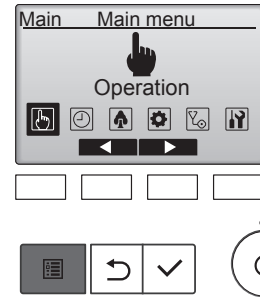

Ana ekrandaki [MENÜ] düğmesine basın. Main menu (Ana menüye) görüntülenecektir.

##### <Öğe seçimi>

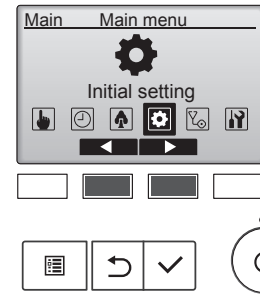

İmleci sola hareket ettirmek için [F2] düğmesine basın. İmleci sağa hareket ettirmek için [F3] düğmesine basın.

### 3. Çalışma

#### <Main menu (Ana menü) ekranına geçme>

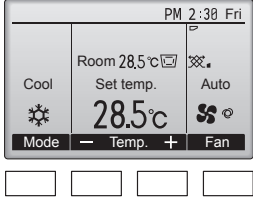

Main menu (Ana menüye) geçmek ve Ana ekrana geri dönmek için [GERİ DÖN] düğmesine basın.

Hiçbir düğmeye 10 dakika basılmazsa, ekran otomatik olarak Ana ekrana geri dönecektir. Kaydedilmemiş tüm ayarlar kaybolur.



#### <Desteklenmeyen işlevlerin ekranı>

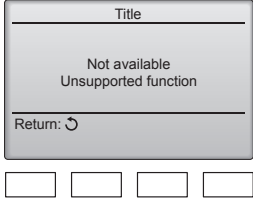

Kullanıcı ilgili iç ünite modelinden desteklemeyen bir işlev seçerse soldaki mesaj görüntülenir.



#### 3.5.2 Vane-Vent. (Kanat-Havalandırma) (Lossnay)

##### <Menüye erişme>

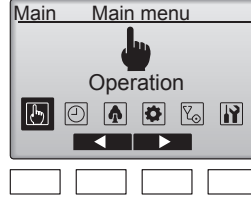

Main menu'den (Ana menü) "Operation" (Çalıştırma) seçeneğini seçin (bkz. sayfa 8) ve [SEÇİM] düğmesine basın.

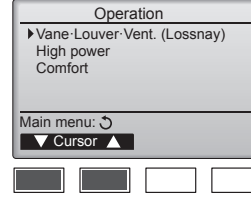

Operation (Çalıştırma) menüsünden "Vane•Louver•Vent. (Lossnay)" (Kanat•Panjur•Havalandırma (Lossnay)) öğesini seçin ve [SEÇİM] düğmesine basın.



##### <Kanat ayarı>

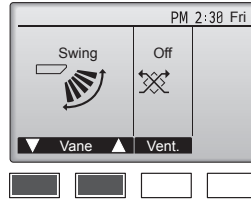

Kanat ayarlama seçenekleri arasında gezinmek için [F1] veya [F2] düğmesine basın: "Auto" (Otomatik), "Step 1" (Adım 1), "Step 2" (Adım 2), "Step 3" (Adım 3), "Step 4" (Adım 4), "Step 5" (Adım 5) ve "Swing" (Salınma). İstedığınız ayarı seçin.

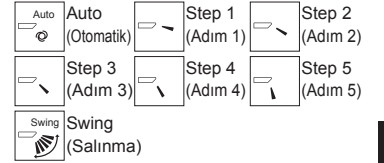

Kanatları otomatik olarak yukarı aşağı hareket ettirmek için "Swing" (Salınma) seçeneğini belirleyin. "Step 1" (Adım 1) ile "Step 5" (Adım 5) arasında ayarlandığında, kanat seçili açıda ayarlanacaktır.

- **1h** kanat ayarı simgesi altında görünür  
Bu simge, kanat "Step 2" (Adım 2) ile "Step 5" (Adım 5)'e ayarlanmışsa ve soğutma veya kurutma işlemi sırasında (modele bağlı olarak) fan "Mid 1" (Orta 1) ile "Low" (Düşük) hızında çalışırken görüntülenir. Bu simge bir saat içinde kaybolur ve kanat ayarı otomatik olarak değişir.

##### <Havalandırma ayarı>

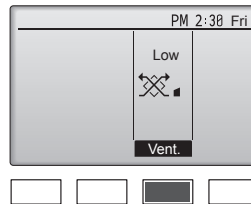

Havalandırma ayarı seçenekleri arasında "Off" (Kapalı), "Low" (Düşük), ve "High" (Yüksek), sırasıyla gezinmek için [F3] düğmesine basın.

\* Yalnızca LOSSNAY ünitesi bağlıyken ayarlanabilir.

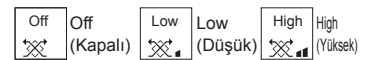

- Bazı iç ünite modellerinde bulunan fan, belli havalandırma üniteleri ile ara kilitlemeli olabilir.

### 3. Çalışma

#### <Operation (Çalıştırma) menüsüne geri dönme>

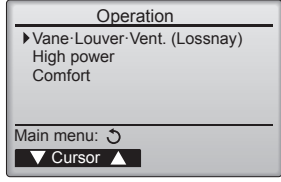

Operation (Çalıştırma) menüsüne geri dönmek için [GERİ DÖN] düğmesine basın.

#### Not:

- Salınım işlemi sırasında ekrandaki yön göstergesi, ünitenin yön kanatları ile eşzamanlı olarak değişmez.
- Uygulanabilir yönler bağlanmış olan üniteye bağlıdır.
- Aşağıdaki durumlarda, ünitenin gerçek hava yönü uzaktan kumanda göstergesinde görünenden farklı olur.
  1. Ekran "Standby" (Bekleme) ya da "Defrost" (Buz Çözme) durumundayken.
  2. Isıtıcı modu başlatıldıktan hemen sonra (sistem mod değişikliğinin uygulanmasını beklerken).
  3. Isıtıcı modunda, oda ortam sıcaklığı sıcaklık ayarından yüksek olduğunda.

#### <[Elle] Hava akımının Sol/Sağ Yönünü Değiştirmek için>

\* Izgara Louver düğmesi kullanılamaz.

- Ünitenin çalışmasını durdurun, louver kolunu tutun ve istenen yönde ayarlayın.
- \* Ünite soğutma veya kurutma modundayken, iç yönü ayarlamayın, çünkü yoğuşma ve su damlaması riski vardır.



#### ⚠ Dikkat:

Düşmesini önlemek için, üniteyi işletirken sağlam bir zemine yerleştirin.

#### 3.6. Havalandırma

LOSSNAY kombinasyonu için

■ Aşağıdaki 2 çalışma şekli kullanılabilir.

- Havalandırmanın iç ünite ile birlikte çalıştırılması.
- Havalandırmanın bağımsız olarak çalıştırılması.

#### Not: (Kablosuz uzaktan kumanda için)

- Havalandırmayı bağımsız olarak çalıştırmak mümkün değildir.
- Uzaktan kumanda hiçbir gösterge yok.

### 4. Zamanlayıcı

#### 4.1. Kablolu uzaktan kumanda için

- Zamanlayıcı işlevleri her uzaktan kumanda farklıdır.
- Uzaktan kumandayı çalışma hakkında daha fazla bilgi için uzaktan kumandanın yanında verilen ilgili çalışma kılavuzuna bakın.

### 5. Kablosuz Uzaktan Kumanda İçin Acil İşletim

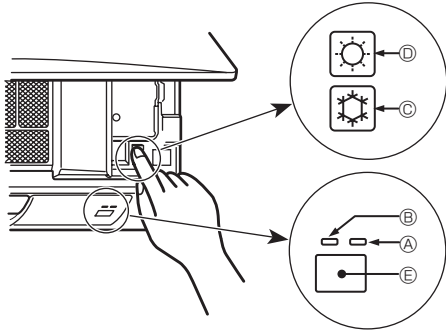

#### Uzaktan kumanda kullanılmadığı zaman

Uzaktan kumandanın pilleri bittiğinde veya uzaktan kumandada işlev bozukluğu meydana geldiğinde ızgara üzerindeki acil durum düğmelerine basılarak acil durum işletimi yapılabilir.

- Ⓐ Defrost/Standby (Buz Giderme/Bekleme) lambası
- Ⓑ İşletim lambası
- Ⓒ Acil durum işletim soğutma düğmesi
- Ⓓ Acil durum işletim ısıtma düğmesi
- Ⓔ Alıcı

#### Çalıştırmayı başlatmak

- Soğutma modunu çalıştırmak için, 2 saniyeden uzun bir süre Ⓒ ☼ düğmesine basın.
- Isıtma modunu çalıştırmak için, 2 saniyeden uzun bir süre Ⓓ ☼ düğmesine basın.
- İşletim lambası Ⓑ' nin yanması, işletimin başladığı anlamına gelir.

#### Not:

• Acil durum modunun detayları aşağıda gösterildiği gibidir.

ACİL DURUM MODUNUN detayları aşağıda gösterildiği gibidir.

Çalıştırma Modu	SOĞUTMA	ISITMA
Sıcaklık Ayarı	24°C	24°C
Fan Hızı	Yüksek	Yüksek
Hava akımı yönü	Yatay (Adım 1)	Aşağıya (Adım 4)

#### Durdurma işlemi

- Çalışmayı durdurmak için, 2 saniyeden uzun bir süre Ⓒ düğmesine ☼ ya da Ⓓ düğmesine ☼ basın.

## 6. Bakım ve Temizleme

### ■ Filter information (Filtre bilgileri)

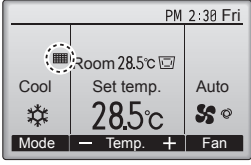

■ filtrelerin temizlenme zamanı geldiğinde Tam modda Ana ekranda görüntülenir.

**Bu simge görüntülediğinde filtreleri yıkayın, temizleyin veya değiştirin. Ayrıntılar için iç ünitenin Kullanım Kılavuzuna bakın.**

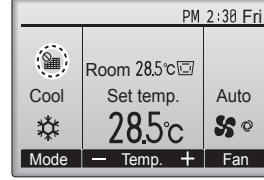

Ana ekranda Tam modda ■ görüntülediğinde, sistem merkezi olarak kontrol edilir ve filtre işareti sıfırlanamaz.

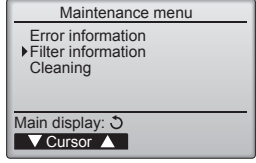

Maintenance (Bakım) menüsünden "Filter information" (Filtre bilgileri) öğesini seçin ve [SEÇİM] düğmesine basın.

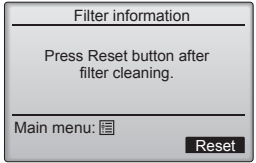
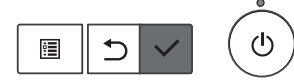

Filtre işaretini yeniden ayarlamak için [F4] düğmesine basın. Filtrenin nasıl temizleneceği hakkında bilgi almak için iç ünitenin Kullanım Kılavuzuna bakın.



[F4] düğmesi ile "OK" (Tamam) düğmesini seçin.

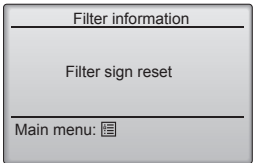

Bir onay ekranı görüntülenecektir.

Ekranlar arasında gezinme

- Main menu (Ana menüye) geri dönmek için.... [MENÜ] düğmesi
- Önceki ekrana geri dönmek için ..... [GERİ DÖN] düğmesi

İki veya daha fazla iç ünite bağlıysa, filtre türüne bağlı olarak, her ünite için filtre temizleme zamanı farklı olabilir.

Ana üniteye filtre temizleme zamanı gelmişse ■ simgesi görüntülenir.

Filtre işareti sıfırlandığında, tüm ünitelerin toplu çalışma süresi sıfırlanacaktır.

Belli bir çalışma aralığından sonra, iç ünitelerin normal hava kalitesi bulunan bir ortama kurulup kurulmadığına bağlı olarak ■ simgesi görüntülenir. Hava kalitesine bağlı olarak, filtrenin daha sık temizlenmesi gerekebilir.

Filtrelerin temizlenmesinin gerektiği toplam zaman modele bağlıdır.

• Bu gösterge, kablosuz uzaktan kumandalarda mevcut değildir.

### ► Filtrelerin temizlenmesi

- Filtreleri elektrikli süpürgeyle temizleyin. Elektrikli süpürge yoksa, filtreleri sert bir cisme hafifçe vurarak toz ve kir birikintisinin düşmesini sağlayın.
- Eğer filtreler özellikle kirliyse ılık suda yıkayın. Deterjan kalıntılarını gidermek için iyice durulayın ve filtreleri tekrar üniteye takmadan önce tamamen kurumalarını bekleyin.

### ⚠ Dikkat:

- Filtreleri güneşin altında veya elektrik sobası gibi bir ısı kaynağı kullanarak kurutmayın. Bu, çarpılmalarına yol açabilir.
- Filtreleri sıcak suda (50°C'nin üzerinde) yıkamayın. Bu, çarpılmalarına yol açabilir.
- Filtrelerin daima takılı olmasına dikkat edin. Ünitenin hava filtreleri olmadan çalıştırılması arızaya yol açabilir.

### ⚠ Dikkat:

- Temizlemeye başlamadan önce, cihazı durdurun ve ana elektrik şalterini kapalı duruma getirin.
- İç ünitelere, emilen havayı tozdan arındırmak amacıyla bir filtre yerleştirilmiştir. Aşağıdaki resimlerde gösterilen yöntemlerle bu filtreleri temizleyin.

### ⚠ Dikkat:

- Filtreyi çıkarırken, gözlerinizi tozdan korumak için gerekli önlemler alınmalıdır. Ayrıca, çalışmak için bir tabureye çıkmaz gerekiyorsa düşmemeye dikkat edin.
- Filtre çıkarıldığında, iç ünitenin içindeki metal parçalara dokunmayın, yaralanabilirsiniz.

## 6. Bakım ve Temizleme

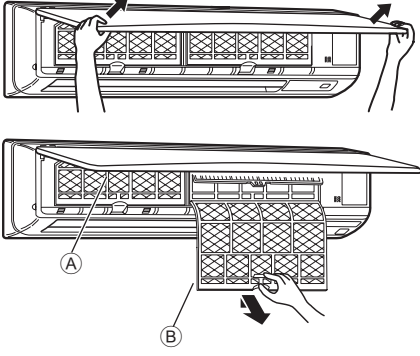

- ① Her iki elinizi kullanarak, giriş ızgarasını açmak için ızgarayı her iki alt ucundan çekin ve sonra da filtreyi durdurma konumuna klik sesi gelinceye kadar kaldırın.
  - ② Filtredeki düğmeleri tutun ve filtreyi yukarı çekin, ardından aşağı doğru çekin.  
(Solda ve sağda olmak üzere iki yerde bulunur.)
- Ⓐ Ön ızgara  
Ⓑ Filtre

### İç ünitenin temizlenmesi

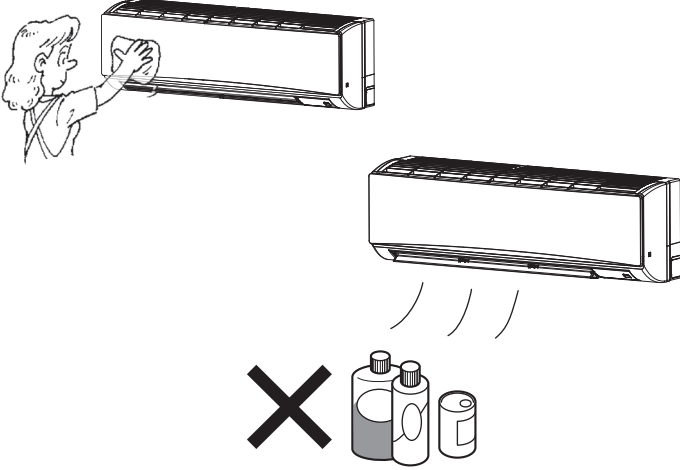

- Ünitenin dışını temiz, kuru ve yumuşak bir bezle silin.
- Yağ lekeleri veya parmak izlerini nötr özellikte ev deterjanı (bulaşık deterjanı veya çamaşır deterjanı gibi) kullanarak temizleyin.

#### ⚠ Dikkat:

Asla benzin, benzen, tiner, temizleme tozu veya herhangi bir tür nötr olmayan deterjan kullanmayın; zira bu maddeler ünitenin kasasına zarar verebilir.

## 7. Arızanın Bulunması ve Giderilmesi

Sorunuz mu var?	İşte çözüm. (Ünite normal bir şekilde çalışıyor.)
Klima iyi soğutmuyor veya iyi ısıtmıyor.	<ul style="list-style-type: none"> <li>■ Filtreyi temizleyin. (Filtre kirli veya tıkalı olduğunda hava akımı düşer.)</li> <li>■ Sıcaklık ayarını kontrol edin ve ayarlı sıcaklığı ayarlayın.</li> <li>■ Dış mekan ünitesinin etrafında bolca alan bulunmasını temin edin. İç mekan ünitesi hava girişi veya çıkışı tıkalı mı?</li> <li>■ Açık bırakılan kapı veya pencere var mı?</li> </ul>
Isıtma veya soğutma işlemi başladığında, iç ünite hemen sıcak veya soğuk hava üflemiyor.	<ul style="list-style-type: none"> <li>■ Sıcak veya soğuk hava, iç ünite yeteri kadar ısınmaya veya soğuyuncaya kadar üflenmez.</li> </ul>
Klima ısıtma modu esnasında ayarlı oda sıcaklığına ulaşılmadan duruyor.	<ul style="list-style-type: none"> <li>■ Dış mekan sıcaklığı düşük ve nem oranı da yüksek olduğunda dış mekan ünitesi üzerinde buzlanma meydana gelebilir. Bunun meydana gelmesi halinde dış mekan ünitesi buz giderme işlemi gerçekleştirir. Normal işlem yaklaşık 10 dakika sonra başlamalıdır.</li> </ul>
İşlem esnasında hava akımı yönü değişiyor ya da hava akımı yönü ayarlanamıyor.	<ul style="list-style-type: none"> <li>■ Soğutma modu sırasında kanat "Step 2" (Adım 2) ile "Step 5" (Adım 5) arasında ayarlandığında, kanatlar 1 saat sonra adım 1 konumuna otomatik olarak geçer. Bunun nedeni su oluşumunu ve kanatlardan damlamasını engellemektir.</li> <li>■ Isıtma modu sırasında hava akımı sıcaklığı düşük olduğunda veya buz çözme modunda, kanatlar otomatik olarak adım 1 konumuna geçer.</li> </ul>
Hava akım yönü değiştiğinde pervaneler ayarlı konumda durmadan önce daima aşağı ve yukarı doğru, ayarlı konumu geçecek şekilde hareket ediyor.	<ul style="list-style-type: none"> <li>■ Hava akım yönü değiştirildiğinde pervaneler seçilen konuma temel konumu bulduktan sonra geçer.</li> </ul>
Akan su sesi veya ara sıra da ıslık sesi duyuluyor.	<ul style="list-style-type: none"> <li>■ Bu sesler klimanın içerisinde soğutucu madde akışı olduğunda veya soğutucu madde akımı değişmekte olduğunda duyulabilir.</li> </ul>
Çatırtı veya gıcırtı sesi duyuluyor.	<ul style="list-style-type: none"> <li>■ Bu sesler parçalar sıcaklık değişimleri sebebiyle genişleme veya daralma esnasında birbirlerine sürtündüklerinde duyulabilir.</li> </ul>
Odada hoş olmayan bir koku var.	<ul style="list-style-type: none"> <li>■ İç mekan ünitesi duvarlar, yer döşemesi ve mobilyalar tarafından üretilen gazları içeren havayı, elbiselerde bulunan kokuları çeker ve bu havayı tekrar odaya üfler.</li> </ul>
İç mekan ünitesinden beyaz bir sis veya buhar çıkıyor.	<ul style="list-style-type: none"> <li>■ Bu durum iç mekan sıcaklığı ve nemliliği yüksek olduğunda işlem başladığında meydana gelebilir.</li> <li>■ Buz giderme modundayken soğuk hava akımı aşağı doğru üflenebilir ve sis gibi gözükülebilir.</li> </ul>
Dış mekan ünitesinden su veya buhar çıkıyor.	<ul style="list-style-type: none"> <li>■ Soğutma modu esnasında soğuk boru ve ek yerlerinde su oluşabilir ve damlayabilir.</li> <li>■ Isıtma modu esnasında ısı değiştiricide su oluşabilir ve damlayabilir.</li> <li>■ Buz giderme modunda ısı değiştirici üzerindeki su buharlaşır ve su buharı atılabilir.</li> </ul>
ON/OFF (AÇMA/KAPATMA) düğmesine basılsa bile klima çalışmaz. Uzaktan kumanda üzerindeki çalışma modu ekranı yok olur.	<ul style="list-style-type: none"> <li>■ İç ünitenin açma düğmesi kapalı mı? Açma düğmesini açın.</li> </ul>
Uzaktan kumandada " " belirir.	<ul style="list-style-type: none"> <li>■ Merkezi kontrol esnasında uzaktan kumandada " " belirir ve klima işlemi uzaktan kumanda kullanılarak başlatılamaz veya durdurulamaz.</li> </ul>
Klimayı durdurduktan hemen sonra yeniden başlatırken cihaz ON/OFF (AÇMA/KAPATMA) düğmesine basılsa bile çalışmayacaktır.	<ul style="list-style-type: none"> <li>■ Yaklaşık 3 dakika kadar bekleyin. (İşlem klimayı korumak için durdurulmuştur.)</li> </ul>
Klima, ON/OFF (AÇMA/KAPATMA) düğmesine basılmaksızın çalışıyor.	<ul style="list-style-type: none"> <li>■ Açma zamanlayıcısı ayarlı mı? Cihazın çalışmasını durdurmak için ON/OFF (AÇMA/KAPATMA) düğmesine basın.</li> <li>■ Klima merkezi bir uzaktan kumandaya bağlı mı? Klimayı kontrol eden ilgili şahıslara danışın.</li> <li>■ Uzaktan kumandada " " görülüyor mu? Klimayı kontrol eden ilgili şahıslara danışın.</li> <li>■ Güç kesintilerinden sonra otomatik devam etme özelliği ayarlı mı? Cihazın çalışmasını durdurmak için ON/OFF (AÇMA/KAPATMA) düğmesine basın.</li> </ul>
Klima, ON/OFF (AÇMA/KAPATMA) düğmesine basılmaksızın duruyor.	<ul style="list-style-type: none"> <li>■ Kapama zamanlayıcısı ayarlı mı? Cihazın çalışmasını yeniden başlatmak için ON/OFF (AÇMA/KAPATMA) düğmesine basın.</li> <li>■ Klima merkezi bir uzaktan kumandaya bağlı mı? Klimayı kontrol eden ilgili şahıslara danışın.</li> <li>■ Uzaktan kumandada " " görülüyor mu? Klimayı kontrol eden ilgili şahıslara danışın.</li> </ul>
Uzaktan kumandanın zamanlayıcı işlemi ayarlanamıyor.	<ul style="list-style-type: none"> <li>■ Zamanlayıcı ayarları geçersiz mi? Zamanlayıcı ayarlanabiliyorsa uzaktan kumandada göstergesinde " " veya " " belirir.</li> </ul>
Uzaktan kumandada "Please Wait" (Lütfen Bekleyin) belirir.	<ul style="list-style-type: none"> <li>■ Başlangıç ayarları yürütülüyor. Yaklaşık 3 dakika kadar bekleyin.</li> </ul>
Uzaktan kumandada bir hata kodu belirir.	<ul style="list-style-type: none"> <li>■ Klimayı korumak için koruma aygıtları çalıştırılmıştır.</li> <li>■ Cihazı tamir etmeye çalışmayın. Derhal güç düğmesini kapalı konuma getirin ve satıcınıza danışın. Satıcıya model ismini ve uzaktan kumanda göstergesinde görülen bilgileri vermeyi unutmayın.</li> </ul>
Su çekilme sesi veya motor dönme sesi duyuluyor.	<ul style="list-style-type: none"> <li>■ Soğutma işlemi durduğunda drenaj pompası çalışır ve sonra durur. Yaklaşık 3 dakika kadar bekleyin.</li> </ul>

## 7. Arızanın Bulunması ve Giderilmesi

Sorunuz mu var?	İşte çözüm. (Ünite normal bir şekilde çalışıyor.)												
Kanatçıklar hareket etmiyor ya da iç ünite kablosuz uzaktan kumanda komutuna yanıt vermiyor.	<ul style="list-style-type: none"> <li>■ Kanatçık motorunun ve sinyal alıcısının bağlantı teli konektörleri düzgün bağlanmamış olabilir. Bir montaj elemanına bağlantıları kontrol ettirin. (Bağlantı teli konektörlerinin erkek ve dişi bölümlerinin renkleri uyumlu olmalıdır.)</li> </ul>												
Gürültü belirtilenden daha çok.	<ul style="list-style-type: none"> <li>■ Bina içi işletme gürültüsü seviyesi aşağıdaki tabloda gösterildiği gibi odanın akustiğinden etkilenebilir ve ekosuz odada ölçülen gürültü seviyelerinin üzerine çıkabilir.</li> </ul> <table border="1"> <thead> <tr> <th></th> <th>Ses emişi yüksek olan odalar</th> <th>Normal odalar</th> <th>Ses emişi düşük olan odalar</th> </tr> </thead> <tbody> <tr> <td>Mekan örnekleri</td> <td>Yayın stüdyosu, müzik odası vb.</td> <td>Resepsiyon odası, otel lobisi vb.</td> <td>Ofis, otel odası</td> </tr> <tr> <td>Gürültü seviyeleri</td> <td>3 ila 7 dB</td> <td>6 ila 10 dB</td> <td>9 ila 13 dB</td> </tr> </tbody> </table>		Ses emişi yüksek olan odalar	Normal odalar	Ses emişi düşük olan odalar	Mekan örnekleri	Yayın stüdyosu, müzik odası vb.	Resepsiyon odası, otel lobisi vb.	Ofis, otel odası	Gürültü seviyeleri	3 ila 7 dB	6 ila 10 dB	9 ila 13 dB
	Ses emişi yüksek olan odalar	Normal odalar	Ses emişi düşük olan odalar										
Mekan örnekleri	Yayın stüdyosu, müzik odası vb.	Resepsiyon odası, otel lobisi vb.	Ofis, otel odası										
Gürültü seviyeleri	3 ila 7 dB	6 ila 10 dB	9 ila 13 dB										
Kablosuz uzaktan kumanda göstergesinde hiçbir şey görünmüyor, görüntü zayıf veya iç mekan ünitesi sinyalleri uzaktan kumanda yakın tutulmadığı takdirde almıyor.	<ul style="list-style-type: none"> <li>■ Piller zayıf. Pilleri değiştirin ve Reset (Sıfırla) düğmesine basın.</li> <li>■ Piller değiştirildiği halde hiçbir şey görülüyorsa pillerin doğru istikamette (+,-) yerleştirildiğinden emin olun.</li> </ul>												
Uzaktan kumandanın pili takıldıktan/değiştirildikten sonra bazı işlevler kullanılmıyor.	<ul style="list-style-type: none"> <li>■ Lütfen saat ayarının yapıldığından emin olun. Saat ayarlanmamışsa lütfen saati ayarlayın.</li> </ul>												
İç mekan ünitesinin kablosuz uzaktan kumanda alıcısının yanındaki işletim lambası yanıp sönüyor.	<ul style="list-style-type: none"> <li>■ Klimayı korumak için otomatik teşhis aygıtı çalıştırılmıştır.</li> <li>■ Cihazı tamir etmeye çalışmayın. Derhal güç düğmesini kapalı konuma getirin ve satıcınıza danışın. Satıcıya model ismini belirtmeyi unutmayın.</li> </ul>												
Isıtma modu kapalı olduğunda ya da fan modu sırasında iç üniteden sıcak hava kesikli bir şekilde üfleniyor.	<ul style="list-style-type: none"> <li>■ Başka bir iç ünite ısıtma modunda çalışırken kontrol vanası, klima sistemindeki stabiliteyi muhafaza etmek için zaman zaman açılıp kapanacaktır. Bu işlem bir süre sonra duracaktır.</li> <li>* Küçük odalar vs. gibi yerlerde bu işlemin oda sıcaklığında istenmeyen bir artış meydana getirmesi halinde iç ünitenin çalışmasını geçici olarak durdurun.</li> </ul>												
Kablosuz uzaktan kumanda çalışmıyor (iç üniteden 4 kez bip sesi duyulur).	<ul style="list-style-type: none"> <li>■ Otomatik mod ayarını AUTO (OTOMATİK) (tek ayar noktası) moduna veya AUTO (OTOMATİK) (çift ayar noktası) moduna alın. Ayrıntılar için birlikte verilen Bildirim (A5 sayfası) veya Kurulum Kılavuzuna başvurun.</li> </ul>												
Çalışma sesi geliyor.	<ul style="list-style-type: none"> <li>■ Şu durumlarda çalışma sesi gelebilir ama bu olağan dışı bir ses değildir. İsteğe bağlı VALF KİTİ'ndeki valfin hareket etmesiyle oluşan bir sestir. <ul style="list-style-type: none"> <li>• Çalışma AÇIK veya Termo AÇIK.</li> <li>• Çalışma KAPALI veya Termo KAPALI.</li> <li>• Elektriği açın (Devre kesici AÇIK).</li> </ul> </li> </ul>												

### ⚠ Uyarı:

Klimanın çalışması, ancak odayı soğutmaması ya da ısıtmaması (modele bağlı olarak) durumunda bir soğutucu kaçağı olabileceğinden dolayı dağıtıcınız ile temasa geçin. Onarım yapılırken mutlaka servis temsilcisine herhangi bir soğutucu kaçağı olup olmadığını sorun. Klimaya doldurulan soğutucu güvenlidir. Soğutucu normal şartlarda sızıntı yapmaz, ancak soğutucu gazının kapalı bir alana sızması ve üfleme vantilatörün, ısıtıcı radyatörün, fırının vs. ateşi ile temas etmesi halinde zararlı maddeler ortaya çıkabilir.



## 8. Spesifikasyonlar

### Uygulama aralığı

Hem Y, R2, Multi-S serisi iç üniteler hem de dış üniteler için işletme sıcaklığı aralığı aşağıda gösterildiği şekildedir.

#### ■ PKFY-WL-VKM-E

Model		WL50	WL63	WL80
Güç kaynağı (Voltaj/Frekans)	<V/Hz>	~N 220-230-240/50, 220/60		
Kapasite (Soğutma/Isıtma)	<kW>	5,6/6,3	7,1/8,0	9,0/10,0
Boyut (Yükseklik)	<mm>	365		
Boyut (Genişlik)	<mm>	1170		
Boyut (Derinlik)	<mm>	295		
Net ağırlık	<kg>	20		
Fan Hava Akışı hızı (Düşük-Yüksek)	<m <sup>3</sup> /min>	18-20	18-22	18-26
Ses seviyesi (SPL) (Düşük-Yüksek)	<dB>	39-42	39-45	39-49

Model		WL50	WL63	WL80	
Soğutma Kapasitesi	hissedilen	Prated,c <kW>	4,76	5,75	6,84
	gizli	Prated,c <kW>	0,84	1,35	2,16
Isıtma Kapasitesi		Prated,h <kW>	6,3	8,0	10,0
Toplam elektrik gücü girişi		Pelec <kW>	0,04	0,05	0,07
Ses gücü seviyesi (her hız ayarı için, mevcutsa)		LWA <dB>	58-61	59-63	60-68

(EU)2016/2281

#### Not

- İç ünitenin çalışma sıcaklığı.  
Soğutma modu: 15 °C WB - 24 °C WB  
Isıtma modu: 15 °C DB - 27 °C DB
- Soğutma/Isıtma kapasitesi, aşağıdaki koşullarda çalıştırıldığında maksimum değeri gösterir.  
Soğutma: İç 27 °C DB/19 °C WB, Dış 35 °C DB  
Isıtma: İç 20 °C DB, Dış 7 °C DB/6 °C WB

# Bu uyarının içeriği sadece Türkiye'de geçerlidir.

- Şirketimizdeki geliştirme faaliyetlerinden dolayı ürün özelliklerinin, haber verilmeksizin değiştirilme hakkı tarafımızda saklıdır.
- Anma değerleri için TS EN 14511 / TS EN 14825 deki iklim şartları ile tarif edilen koşullar esas alınmıştır.
- İç ve dış ortam sıcaklıklarının standartlarda esas alınan değerlerin dışına çıkması durumunda klimanızın ısıtma ve soğutma kapasitelerinin etkilenmesi doğaldır.
- Ürünün üzerinde bulunan işaretlemelerde veya ürünle birlikte verilen diğer basılı dokümanlarda beyan edilen değerler, ilgili standartlara göre laboratuvar ortamında elde edilen değerlerdir. Bu değerler, ürünün kullanım ve ortam şartlarına göre değişebilir.
- Satın almış olduğunuz ürünün kullanım ömrü 10 yıldır. Bu, ürünün fonksiyonunu yerine getirebilmesi için gerekli yedek parça bulundurma süresidir.
- Ürünün ihtiyaç duyacağı bakım ve onarım parçaları 10 yıl boyunca üretilecektir.

## Ürünün montajı için Mitsubishi Electric yetkili servisine/bayisine başvurunuz.

Yetkili servisler tarafından montajı yapılmayan ve/veya devreye alınmayan cihazlarda meydana gelecek ayıp, bozukluklar kullanıcı hatası olup, bunlar garanti kapsamı dışındadır.

Bu itibarla Üretici/İthalatçı/Satıcı firmanın söz konusu cihazlara ilişkin herhangi bir sorumluluğu bulunmamaktadır.

Garanti süresince yetkisiz kişi ve kurumların müdahalesinden kaynaklanan sorunların çözümü ücretli olacaktır.

## Periyodik Bakım

Periyodik bakımlar, Mitsubishi Electric Markasına ait Yetkili Servisler tarafından yapılmalıdır. Periyodik bakımların Kış ve Yaz mevsim girişlerinde yapılması önerilmektedir. Kullanım yerine ve sıklığına göre, yapılacak olan yıllık bakım sayısı Mitsubishi Electric Yetkili Servisi ile görüşülerek belirlenebilir.

## Taşıma ve Nakliye Sırasında Dikkat Edilecek Hususlar:

- Ürünü taşıırken mümkünse orijinal malzemesiyle paketleyerek taşıyınız, taşıma esnasında kutuların üzerinde yer alan OK yönüne dikkat ediniz.
- Ürün kutularının üzerine basmayınız ve ünitelerin üzerine ağır yükler koymayınız.
- Ürünleri en az iki kişi taşıyınız.
- Ürünün düşürülmesi durumunda cihaz çalışmayabilir ve kalıcı hasar oluşabilir.
- Ürünlerin montajı için (asmak, taşımak, onarmak, yeniden monte etmek vb.) için yetkili servis ile bağlantıya geçiniz.

## Elden Çıkarma



AEEE Yönetmeliğine uygundur.

Bu ürünü elden çıkarmak için satıcınıza başvurunuz.

## ÜRETİCİ / İTHALATÇI / SATICI FİRMA BİLGİLERİ

**Ünvanı:** Mitsubishi Electric Corporation (Head Office)  
Tokyo Building, 2-7-3, Marunouchi, Chiyoda-ku, Tokyo 100-8310, Japan  
**Telefon:** +81 (3) 3218-2111  
[www.mitsubishielectric.com](http://www.mitsubishielectric.com)

**Ünvanı:** MITSUBISHI ELECTRIC TURKEY ELEKTRİK ÜRÜNLERİ A.Ş.

**Faaliyet Bilgisi:** İthalatçı & Satıcı (Yurt dışında üretilen, Türkiye'de satılan ürünlerin İthalatçısıdır. Yerli ürünlerin Türkiye satıcısıdır/dağıtıcısıdır).

**Adresi:** Şerifali Mah. Kale Sok. No:41 34775 Ümraniye-İstanbul/Türkiye

**Telefon:** +90 216 969 25 00 **Çağrı Merkezi:** 444 7 500

**Web:** <http://tr.mitsubishielectric.com> - **E-Mail:** [klima@tr.mee.com](mailto:klima@tr.mee.com)

**Sicil No:** 845150

**Mersis No:** 0 621047840100014

## Yetkili Servis İstasyonları ve Yedek Parça Temini:

Yetkili Servislerimize aşağıda belirttiğimiz kanallardan ulaşabilirsiniz.

**İnternet Sitesi:** <http://tr.mitsubishielectric.com> (<https://klima.mitsubishielectric.com.tr/tr/bayi-servis>)

**Çağrı Merkezi:** 444 7 500

**Servis Bilgi Sistemi:** <https://www.servis.gov.tr/Genel/Sorgu>

**Not:** Bu internet sitesi, T.C. Ticaret Bakanlığının "Servis Bilgi Sistemi Projesi (SERBİS)" kapsamında, üretici ve ithalatçıların tüketicilere satış sonrası hizmet sundukları yetkili servis istasyonlarına ilişkin bilgilere doğru ve kolay bir şekilde erişim sağlanmasını temin etmek amacıyla hazırlanmıştır.



## Tüketicinin Seçimlik Hakları

### Tüketicinin Korunması Kanunu MADDE 11 :

- (1) Malın ayıplı olduğunun anlaşılması durumunda tüketici;
  - a) Satılanı geri vermeye hazır olduğunu bildirerek sözleşmeden dönme,
  - b) Satılanı alıkoymuş ayıp oranında satış bedelinden indirim isteme,
  - c) Aşırı bir masraf gerektirmediği takdirde, bütün masrafları satıcıya ait olmak üzere satılanın ücretsiz onarılmasını isteme,
  - ç) İmkân varsa, satılanın ayıpsız bir misli ile değiştirilmesini isteme, seçimlik haklarından birini kullanabilir. Satıcı, tüketicinin tercih ettiği bu talebi yerine getirmekle yükümlüdür.
- (2) Ücretsiz onarım veya malın ayıpsız misli ile değiştirilmesi hakları üretici veya ithalatçıya karşı da kullanılabilir. Bu fıkradaki hakların yerine getirilmesi konusunda satıcı, üretici ve ithalatçı müteselsilen sorumludur. Üretici veya ithalatçı, malın kendisi tarafından piyasaya sürülmesinden sonra ayıbın doğduğunu ispat ettiği takdirde sorumlu tutulmaz.
- (3) Ücretsiz onarım veya malın ayıpsız misli ile değiştirilmesinin satıcı için orantısız güçlükleri beraberinde getirecek olması hâlinde tüketici, sözleşmeden dönme veya ayıp oranında bedelden indirim haklarından birini kullanabilir. Orantısızlığın tayininde malın ayıpsız değeri, ayıbın önemi ve diğer seçimlik haklara başvurmaın tüketici açısından sorun teşkil edip etmeyeceği gibi hususlar dikkate alınır.
- (4) Ücretsiz onarım veya malın ayıpsız misli ile değiştirilmesi haklarından birinin seçilmesi durumunda bu talebin satıcıya, üreticiye veya ithalatçıya yöneltilmesinden itibaren azami otuz iş günü, konut ve tatil amaçlı taşınmazlarda ise altmış iş günü içinde yerine getirilmesi zorunludur. Ancak, bu Kanununun 58 inci maddesi uyarınca çıkarılan yönetmelik eki listede yer alan mallara ilişkin, tüketicinin ücretsiz onarım talebi, yönetmelikte belirlenen azami tamir süresi içinde yerine getirilir. Aksi hâlde tüketici diğer seçimlik haklarını kullanmakta serbesttir.
- (5) Tüketicinin sözleşmeden dönme veya ayıp oranında bedelden indirim hakkını seçtiği durumlarda, ödemiş olduğu bedelin tümü veya bedelden yapılan indirim tutarı derhâl tüketicie iade edilir.
- (6) Seçimlik hakların kullanılması nedeniyle ortaya çıkan tüm masraflar, tüketicinin seçtiği hakkı yerine getiren tarafça karşılanır. Tüketici bu seçimlik haklarından biri ile birlikte 11/1/2011 tarihli ve 6098 sayılı Türk Borçlar Kanunu hükümleri uyarınca tazminat da talep edebilir.

## Tüketiciye Sağlanan Diğer Haklar

- (1) Tüketicinin, ücretsiz onarım hakkını kullanması halinde malın;
  - a) Garanti süresi içinde tekrar arızalanması,
  - b) Tamiri için gereken azami sürenin aşılması,
  - c) Tamirinin mümkün olmadığı için, yetkili servis istasyonu, satıcı, üretici veya ithalatçı tarafından bir raporla belirlenmesi, durumlarında; tüketici malın bedel iadesini, ayıp oranında bedel indirimini veya imkan varsa malın ayıpsız misli ile değiştirilmesini satıcıdan talep edebilir. Satıcı, tüketicinin talebini reddedemez. Bu talebin yerine getirilmemesi durumunda satıcı, üretici ve ithalatçı müteselsilen sorumludur.
- (2) Malın ayıpsız misli ile değiştirilmesinin satıcı için orantısız güçlükleri beraberinde getirecek olması halinde tüketici, sözleşmeden dönme veya ayıp oranında bedelden indirim haklarından birini kullanabilir. Orantısızlığın tayininde malın ayıpsız değeri, ayıbın önemi ve diğer seçimli haklara başvurmanın tüketici açısından sorun teşkil edip etmeyeceği gibi hususlar dikkate alınır.
- (3) Tüketicinin sözleşmeden dönme veya ayıp oranında bedelden indirim hakkını seçtiği durumlarda, satıcı, malın bedelinin tümünü veya bedelden yapılan indirim tutarını derhal tüketiciye iade etmek zorundadır.
- (4) Tüketicinin, malın ayıpsız misli ile değiştirilmesi hakkını seçmesi durumunda satıcı, üretici veya ithalatçının, malın ayıpsız misli ile değiştirilmesi talebinin kendilerine bildirilmesinden itibaren azami 30 (otuz) iş günü içerisinde bu talebi yerine getirmesi zorunludur.
- (5) "c" bendinde belirtilen raporun, arızanın bildirim tarihinden itibaren o mala ilişkin azami tamir süresi içerisinde düzenlenmesi zorunludur.

## Şikayet ve İtirazlar Hakkında Bilgi

Tüketicilerin şikayet ve itirazları konusundaki başvurularını tüketici mahkemelerine ve tüketici hakem heyetlerine yapabileceklerine ilişkin bilgi;

### **Başvuru 6502 Sayılı Tüketicinin Korunması Hakkında Kanun, Madde 68.**

#### **MADDE 68 :**

- (1) Değeri iki bin Türk Lirasının altında bulunan uyuşmazlıklarda ilçe tüketici hakem heyetlerine, üç bin Türk Lirasının altında bulunan uyuşmazlıklarda il tüketici hakem heyetlerine, büyükşehir statüsünde bulunan illerde ise iki bin Türk Lirası ile üç bin Türk Lirası arasındaki uyuşmazlıklarda il tüketici hakem heyetlerine başvuru zorunludur. Bu değerlerin üzerindeki uyuşmazlıklar için tüketici hakem heyetlerine başvuru yapılamaz.
- (2) Tüketici hakem heyetleri kendilerine yapılan başvuruları gereğini yapmak üzere kabul etmek zorundadır.
- (3) Başvurular, tüketicinin yerleşim yerinin bulunduğu veya tüketici işleminin yapıldığı yerdeki tüketici hakem heyetine yapılabilir. Tüketici hakem heyetinin bulunmadığı yerlerde ise başvuruların nerelere yapılacağı ve bu başvuruların hangi tüketici hakem heyetince karara bağlanacağı yönetmelikle belirlenir.
- (4) Bu maddede belirtilen parasal sınırlar her takvim yılı başından itibaren geçerli olmak üzere, o yıl için 4/1/1961 tarihli ve 213 sayılı Vergi Usul Kanununun mükerrer 298 inci maddesi hükümleri uyarınca tespit ve ilan edilen yeniden değerlendirme oranında artırılarak uygulanır. Bu artışların hesabında on Türk Lirasının küsuru dikkate alınmaz.
- (5) Bu madde tüketicilerin ilgili mevzuatına göre alternatif uyuşmazlık çözüm mercilerine başvurmasına engel değildir.

EC DECLARATION OF CONFORMITY  
EG-KONFORMITÄTSERKLÄRUNG  
DECLARATION OF CONFORMITÉ CE  
EG-CONFORMITEITSVERKLARING  
DECLARACION DE CONFORMIDAD CE  
DICHIARAZIONE DI CONFORMITÀ CE  
ΔΗΛΩΣΗ ΠΙΣΤΟΤΗΤΑΣ ΕΚ

DECLARAÇÃO DE CONFORMIDADE CE  
EU-OVERENSSTEMMELSEERKLÆRING  
EG-DEKLARATION OM ÖVERENSSTÄMMELSE  
EC UYGUNLUK BEYANI  
ДЕКЛАРАЦИЯ СООТВЕТСТВИЯ НОРМАМ ЕС  
ДЕКЛАРАЦІЯ ВІДПОВІДНОСТІ НОРМАМ ЄС  
ЕС ДЕКЛАРАЦІЯ ЗА СЪОТВЕТСТВИЕ

DEKLARACJA ZGODNOŚCI WE  
CE-ERKLÆRING OM SAMSVAR  
EY-VAATIMUSTENMUKAISUUSVAKUUTUS  
ES PROHLÁŠENÍ O SHODĚ  
VYHLÁSENIE O ZHODE ES  
EKA MEGFELELŐSÉGI NYILATKOZAT  
IZJAVA O SKLADNOSTI ES

DECLARAȚIE DE CONFORMITATE CE  
EU VASTAVUSDEKLARATSIOON  
EK ATBILSTĪBAS DEKLARĀCIJA  
EB ATITIKTĪES DEKLARĀCIJA  
EC IZJAVA O SUKLADNOSTI  
EZ IZJAVA O USAGLAŠENOSTI

**MITSUBISHI ELECTRIC CONSUMER PRODUCTS (THAILAND) CO., LTD**  
**700/406 MOO 7, TAMBON DON HUA ROH, AMPHUR MUANG, CHONBURI 20000, THAILAND**

hereby declares under its sole responsibility that the air conditioners and heat pumps described below for use in residential, commercial and light-industrial environments:  
erklärt hiermit auf seine alleinige Verantwortung, dass die Klimaanlage und Wärmepumpen für das häusliche, kommerzielle und leicht-industrielle Umfeld wie unten beschrieben:  
déclare par la présente et sous sa propre responsabilité que les climatiseurs et les pompes à chaleur décrits ci-dessous, destinés à un usage dans des environnements résidentiels, commerciaux et d'industrie légère :  
verklaart hierbij onder eigen verantwoordelijkheid dat de voor residentiële, commerciële en licht-industriële omgevingen bestemde airconditioners en warmtepompen zoals onderstaand beschreven:  
por la presente declara bajo su única responsabilidad que los acondicionadores de aire y bombas de calor descritas a continuación para su uso en entornos residenciales, comerciales y de industria ligera:  
confirma con la presente, sotto la sua esclusiva responsabilità, che i condizionatori d'aria e le pompe di calore descritti di seguito e destinati all'utilizzo in ambienti residenziali, commerciali e semi-industriali:  
με το παρόν πιστοποιώ με αποκλειστική της ευθύνης ότι οι τα κλιματιστικά και οι αντλίες θέρμανσης που περιγράφονται παρακάτω για χρήση σε οικιακό, επαγγελματικό και ελαφρύ βιομηχανίας περιβάλλοντα:  
através da presente declara sob sua única responsabilidade que os aparelhos de ar condicionado e bombas de calor abaixo descritos para uso residencial, comercial e de indústria ligeira:  
intygar härmed att luftkonditioneringarna och värmepumparna som beskrivs nedan för användning i bostäder, kommersiella miljöer och lätta industriella miljöer:  
ev, ticaret ve hafif sanayi ortamlarında kullanılmaya elverişli ve aşığıda açıklanan klima ve ısıtma pompalarını ilgili aşığıdaki hususları yalnızca kendisi sorumluluğunda beyan eder:  
настоящим заявляет и берет на себя исключительную ответственность за то, что кондиционеры и тепловые насосы, описанные ниже и предназначенные для эксплуатации в жилых помещениях, торговых залах и на предприятиях легкой промышленности:  
цим заявляю, беручи на себе повну відповідальність за це, що кондиціонери й теплові насоси, описані нижче й призначені для використання в житлових приміщеннях, торговельних залах і на підприємствах легкої промисловості:  
декларира на своя собствена отговорност, че климатизите и термопомпите, описани по-долу, за употреба в жилищни, търговски и леки промишлени условия:  
niniejszym oświadczam na swoją wyłączną odpowiedzialność, że klimatyzatory i pompy ciepła opisane poniżej, są przeznaczone do zastosowań w środowisku mieszkalnym, handlowym i lekkim przemysłowym:  
erklærer et fullstendig ansvar for undernevnte klimaanlegg og varmepumper ved bruk i boliger, samt kommersielle og lettindustrielle miljøer:  
vakuuttaa täten yksinomaisella vastuullaan, että jäljempänä kuvattut asuinrakennuksiin, pientaloisuuskäyttöön ja kaupalliseen käyttöön tarkoitettuihin ilmastointilaitteisiin ja lämpöpumppeihin:  
tímto na vlastní odpovědnost prohlašuje, že níže popsané klimatizační jednotky a tepelná čerpadla pro použití v obytných prostředích, komerčních prostředích a prostředích lehkého průmyslu:  
týmto na svoju výlučnú zodpovednosť vyhlasuje, že nasledovné klimatizačné jednotky a tepelné čerpadlá určené na používanie v obytných a obchodných priestoroch a v prostredí ľahkého priemyslu:  
alulírott kizárólagos felelősségére nyilatkozik, hogy az alábbi lakossági, kereskedelmi és kisipari környezetben való használatra szánt klímaberendezések és hőszivattyúk:  
izjavlja pod izključno lastno odgovornostjo, da so spodaj navedene klimatske naprave in toplotne črpalke, namenjene uporabi v stanovanjskih, komercialnih in lahkoindustrijskih okoljih:  
declară, prin prezenta, pe proprie răspundere, faptul că aparatele de climatizare și pompele de caldură descrise mai jos și destinate utilizării în medii rezidențiale, comerciale și din industria ușoară:  
kinnitab käesolevaga oma ainuvastutuse, et allpool toodud kliimaseadmed ja soojuspumbad on mõeldud kasutamiseks elu-, äri- ja kergtööstuskeskkondades:  
ar Šo, vienpersoniski uzņemoties atbildību, paziņo, ka tālāk aprakstītie gaisa kondicionētāji un siltumsūkņi ir paredzēti lietošanai dzīvojamajās, komercdarbības un vieglās rūpniecības telpās.  
Šiuo vien tik savo atsakomybe pareiškia, kad toliau apibūdinti oro kondicionieriai ir šilumos siurbiai skirti naudoti gyvenamosiose, komercinėse ir lengvosios pramonės aplinkose:  
ovime izjavljuje pod isključivom odgovornošću da su klimatizacijski uređaji i toplinske dizalice opisane u nastavku namijenjeni za upotrebu u stambenim i poslovnim okruženjima te okruženjima lake industrije:  
ovim izjavljuje na svoju isključivu odgovornost da su klima-uređaji i toplotne pumpe opisane u daljem tekstu za upotrebu u stambenim, komercijalnim okruženjima i okruženjima sa lakom industrijom:

**MITSUBISHI ELECTRIC, PKFY-WL50VKM-E\*, PKFY-WL63VKM-E\*, PKFY-WL80VKM-E\***

Note: Its serial number is on the nameplate of the product.  
Hinweis: Die Seriennummer befindet sich auf dem Kennschild des Produkts.  
Remarque : Le numéro de série de l'appareil se trouve sur la plaque du produit.  
Opmerking: het serienummer staat op het naamplaatje van het product.  
Nota: El número de serie se encuentra en la placa que contiene el nombre del producto.  
Nota: il numero di serie si trova sulla targhetta del prodotto.  
Σημείωση: Ο σειριακός του αριθμός βρίσκεται στην πινακίδα ονόματος του προϊόντος.  
Nota: o número de série encontra-se na placa que contém o nome do produto.  
Bemærk: Serienummeret står på produktets fabriksskilt.  
Obs: Serienumret finns på produktens namnplåt.  
Not: Seri numarasi ürünün isim plakasında yer alır.  
Примечание: серийный номер указан на паспортной табличке изделия.  
Примітка. Серійний номер вказано на паспортній табличці виробу.  
Забелешка: Серійният му номер е на табелката на продукта.

Uwaga: Numer seryjny znajduje się na tabliczce znamionowej produktu.  
Merk: Seriennummeret befinner seg på navneplaten til produktet.  
Huomautus: Sarjanumero on merkitty laitteen arvokilpeen.  
Poznámka: Příslušné sériové číslo se nachází na štítku produktu.  
Poznámka: Výrobné číslo sa nachádza na typovom štítku výrobku.  
Megjegyzés: A sorozatszám a termék adattábláján található.  
Opomba: serijska številka je zapisana na tipski ploščici enote.  
Notă: Numărul de serie este specificat pe plăcuța indicatoare a produsului.  
Märkus. Seerianumber asub toote andmesidil.  
Piezīme. Sērijas numurs ir norādīts uz ierīces datu plāksnītes.  
Pastaba. Serijos numeris nurodytas gaminio vardinio duomenų lentelėje.  
Napomena: serijski broj nalazi se na natpisnoj pločici proizvođača.  
Napomena: Serijski broj nalazi se na nazivnoj pločici proizvođača.

Directives  
Richtlijnen  
Directives  
Richtlijnen  
Directivas  
Direttive  
Οδηγίες

Directivas  
Direktiver  
Direktiv  
Direktifler  
Директивы  
Директиви  
Директиви

Dyrektwy  
Direktiver  
Direktiivit  
Směrnice  
Irányelvek  
Direktive

Directive  
Direktiivid  
Direktivas  
Direktivos  
Direktive  
Direktive

2014/35/EU: Low Voltage  
2006/42/EC: Machinery  
2014/30/EU: Electromagnetic Compatibility  
2011/65/EU, (EU) 2015/863 and (EU) 2017/2102: RoHS Directive

Issued:  
THAILAND

5 Jan. 2021

Tadashi SAITO  
Manager, Quality Assurance Department

## <ENGLISH>

English is original. The other languages versions are translation of the original.

### ⚠ CAUTION

- Refrigerant leakage may cause suffocation. Provide ventilation in accordance with EN378-1.
- Be sure to wrap insulation around the piping. Direct contact with the bare piping may result in burns or frostbite.
- Never put batteries in your mouth for any reason to avoid accidental ingestion.
- Battery ingestion may cause choking and/or poisoning.
- Install the unit on a rigid structure to prevent excessive operation sound or vibration.
- Noise measurement is carried out in accordance with JIS C9612, JIS B8616, ISO 5151(T1), and ISO 13523(T1).

## <DEUTSCH>

Das Original ist in Englisch. Die anderen Sprachversionen sind vom Original übersetzt.

### ⚠ VORSICHT

- Das Auslaufen von Kältemittel kann zu Erstickung führen. Sorgen Sie für Belüftung gemäß der Bestimmung EN378-1.
- Sicherstellen, dass die Rohrführung isoliert ist. Direkter Kontakt mit der blanken Rohrführung kann zu Verbrennungen oder Erfrierung führen.
- Nehmen Sie unter keinen Umständen Batterien in den Mund, um versehentliches Verschlucken zu vermeiden.
- Das Verschlucken von Batterien kann zu Erstickung und/oder Vergiftung führen.
- Installieren Sie das Gerät an einer stabilen Struktur, um übermäßige Betriebsgeräusche oder Vibration zu vermeiden.
- Geräuschmessungen werden gemäß der Bestimmungen JIS C9612, JIS B8616, ISO 5151(T1), und ISO 13523(T1) ausgeführt.

## <FRANÇAIS>

L'anglais est l'original. Les versions fournies dans d'autres langues sont des traductions de l'original.

### ⚠ PRECAUTION

- Une fuite de réfrigérant peut entraîner une asphyxie. Fournissez une ventilation adéquate en accord avec la norme EN378-1.
- Assurez-vous que la tuyauterie est enveloppée d'isolant. Un contact direct avec la tuyauterie nue peut entraîner des brûlures ou des engelures.
- Ne mettez jamais des piles dans la bouche pour quelque raison que ce soit pour éviter de les avaler par accident.
- Le fait d'ingérer des piles peut entraîner un étouffement et/ou un empoisonnement.
- Installez l'unité sur une structure rigide pour prévenir un bruit de fonctionnement et une vibration excessifs.
- Les mesures de niveau sonore ont été effectuées en accord avec les normes JIS C9612, JIS B8616, ISO 5151(T1) et ISO 13523(T1).

## <NEDERLANDS>

Het Engels is het origineel. De andere taalversies zijn vertalingen van het origineel.

### ⚠ VOORZICHTIG

- Het lekken van koelstof kan verstikking veroorzaken. Zorg voor ventilatie in overeenstemming met EN378-1.
- Isoleer de leidingen met isolatiemateriaal. Direct contact met de onbedekte leidingen kan leiden tot brandwonden of bevriezing.
- Stop nooit batterijen in uw mond om inslikking te voorkomen.
- Het inslikken van batterijen kan verstikking of vergiftiging veroorzaken.
- Installeer het apparaat op een stabiele structuur om overmatig lawaai of trillingen te voorkomen.
- Geluidsmetingen worden uitgevoerd in overeenstemming met JIS C9612, JIS B8616, ISO 5151(T1), en ISO 13523(T1).

## <ESPAÑOL>

El idioma original del documento es el inglés. Las versiones en los demás idiomas son traducciones del original.

### ⚠ CUIDADO

- Las pérdidas de refrigerante pueden causar asfixia. Se debe proporcionar la ventilación determinada en EN378-1.
- Asegúrese de colocar el aislante alrededor de las tuberías. El contacto directo con la tubería puede ocasionar quemaduras o congelación.
- Para evitar una ingestión accidental, no coloque las pilas en su boca bajo ningún concepto.
- La ingestión de las pilas puede causar asfixia y/o envenenamiento.
- Coloque la unidad en una estructura rígida para evitar que se produzcan sonidos o vibraciones excesivos debidos a su funcionamiento.
- La medición de los ruidos se lleva a cabo de acuerdo con JIS C9612, JIS B8616, ISO 5151(T1) y ISO 13523(T1).

## <ITALIANO>

Il testo originale è redatto in lingua Inglese. Le altre versioni linguistiche rappresentano traduzioni dell'originale.

### ⚠ ATTENZIONE

- Perdite di refrigerante possono causare asfissia. Prevedere un ventilazione adeguata in conformità alla norma EN378-1.
- Accertarsi di applicare materiale isolante intorno alle tubature. Il contatto diretto con le tubature non schermate può provocare ustioni o congelamento.
- Non introdurre in nessun caso le batterie nella bocca onde evitare ingestioni accidentali.
- L'ingestione delle batterie può provocare soffocamento e/o avvelenamento.
- Installare l'unità su di una struttura rigida in modo da evitare rumore o vibrazioni eccessivi durante il funzionamento.
- La misurazione del rumore viene effettuata in conformità agli standard JIS C9612, JIS B8616, ISO 5151(T1) e ISO 13523(T1).

## <ΕΛΛΗΝΙΚΑ>

Η γλώσσα του πρωτοτύπου είναι η αγγλική. Οι εκδόσεις άλλων γλωσσών είναι μεταφράσεις του πρωτοτύπου.

### ⚠ ΠΡΟΣΟΧΗ

- Η διαρροή του ψυκτικού ενδέχεται να προκαλέσει ασφυξία. Φροντίστε για τον εξαερισμό σύμφωνα με το EN378-1.
- Βεβαιωθείτε ότι τυλίξατε με μονωτικό υλικό τη σωλήνωση. Η απευθείας επαφή με τη γυμνή σωλήνωση ενδέχεται να προκαλέσει εγκαύματα ή κρυοπαγήματα.
- Μην βάζετε ποτέ τις μπαταρίες στο στόμα σας για κανένα λόγο ώστε να αποφύγετε την κατά λάθος κατάποσή τους.
- Η κατάποση μπαταριών ενδέχεται να προκαλέσει πνιγμό και/ή δηλητηρίαση.
- Εγκαταστήστε τη μονάδα σε σταθερή κατασκευή ώστε να αποφύγετε τον έντονο ήχο λειτουργίας ή τους κραδασμούς.
- Η μέτρηση θορύβου πραγματοποιήθηκε σύμφωνα με τα JIS C9612, JIS B8616, ISO 5151(T1) και ISO 13523(T1).

## <PORTUGUÊS>

O idioma original é o inglês. As versões em outros idiomas são traduções do idioma original.

### ⚠ CUIDADO

- As fugas de refrigerante podem provocar asfixia. Proporcione ventilação de acordo com a EN378-1.
- Certifique-se de que coloca isolamento em redor da tubagem. O contacto directo com a tubagem pode resultar em queimaduras ou úlceras causadas pelo frio.
- Para evitar uma ingestão accidental, nunca coloque pilhas na boca.
- A ingestão das pilhas pode provocar asfixia e/ou envenenamento.
- Instale a unidade numa estrutura rígida para evitar vibrações ou ruídos excessivos durante o seu funcionamento.
- A medição dos ruídos é efectuada de acordo com a JIS C9612, JIS B8616, ISO 5151(T1), e ISO 13523(T1).

## <DANSK>

Engelsk er originalen. De andre sprogversioner er oversættelser af originalen.

### ⚠ FORSIGTIG

- Kølemiddellækage kan forårsage kvælning. Sørg for ventilation i henhold til EN378-1.
- Der skal altid vikles isolering omkring rørene. Direkte kontakt med blottagte rør kan medføre forbrænding eller forfrysning.
- Put aldrig batterier i munden uanset årsag, du kan komme til at sluge dem.
- Hvis batterier sluges, kan det medføre kvælning og/eller forgiftning.
- Monter enheden på en fast struktur, så kraftig lyd og vibration undgås.
- Støjmåling udføres i henhold til JIS C9612, JIS B8616, ISO 5151(T1) og ISO 13523(T1).

## <SVENSKA>

Engelska är originalspråket. De övriga språkversionerna är översättningar av originalet.

### ⚠ FÖRSIKTIGHET

- Köldmedelsläckage kan leda till kvävning. Tillhandahåll ventilation i enlighet med EN378-1.
- Kom ihåg att linda isolering runt rören. Direktkontakt med bara rör kan leda till brännskador eller köldskador.
- Stoppa aldrig batterier i munnen, de kan sväljas av misstag.
- Om ett batteri sväljs kan det leda till kvävning och/eller förgiftning.
- Montera enheten på ett stadigt underlag för att förhindra höga driftljud och vibrationer.
- Ljudmätningar har utförts i enlighet med JIS C9612, JIS B8616, ISO 5151(T1) och ISO 13523(T1).

## <TÜRKÇE>

Aslı İngilizce'dir. Diğer dillerdeki sürümler aslının çevirisidir.

### ⚠ DİKKAT

- Soğutucu sızıntısı boğulma tehlikesine yö açabilir. EN378-1'e göre havalandırma sağlayın.
- Boruların etrafına izolasyon malzemesi kaplamayı unutmayın. Çıplak boruya doğrudan temas etmek yanmaya ve soğuk ısırmasına neden olabilir.
- Yanlışlıkla yutmamak için pilleri hiçbir nedenle asla ağzınıza sokmayın.
- Pili yutmak boğulmaya ve/veya zehirlenmeye neden olabilir.
- Aşırı çalışma sesinin veya titreşimin oluşmaması için üniteyi sert bir yapı üzerine kurun.
- Ses ölçümü JIS C9612, JIS B8616, ISO 5151(T1), ve ISO 13523(T1) standartlarına göre yapılır.

## <РУССКИЙ>

Языком оригинала является английский. Версии на других языках являются переводом оригинала.

### ⚠ ОСТОРОЖНО

- Утечка хладагента может стать причиной удушья. Обеспечьте вентиляцию в соответствии с EN378-1.
- Обязательно оберните трубы изоляционной обмоткой. Непосредственный контакт с неизолированным трубопроводом может привести к ожогам или обморожению.
- Запрещается класть элементы питания в рот по каким бы то ни было причинам во избежание случайного проглатывания.
- Попадание элемента питания в пищеварительную систему может стать причиной удушья и/или отравления.
- Устанавливайте устройство на жесткую структуру во избежание чрезмерного шума или чрезмерной вибрации во время работы.
- Измерение шума выполняется в соответствии с JIS C9612, JIS B8616, ISO 5151(T1) и ISO 13523(T1).

## <УКРАЇНСЬКА>

Переклад оригіналу. Текст іншими мовами є перекладом оригіналу.

### ⚠ ОБЕРЕЖНО

- Виток холодоагенту може призвести до удушся. Необхідно забезпечити вентиляцію відповідно до стандарту EN 378-1.
- Труби необхідно обмотати ізоляційним матеріалом. Прямий контакт із непокритою трубою може призвести до опіку або обмороження.
- Забороняється класти елементи живлення в рот із будь-яких причин, оскільки є ризик випадково їх проковтнути.
- Попадання елемента живлення в травну систему може стати причиною задухи та/або отруєння.
- Встановлюйте блок на міцній конструкції, щоб уникнути надмірного рівня звуку роботи або вібрації.
- Вимірювання рівня шуму проводилося згідно з JIS C9612, JIS B8616, ISO 5151(T1), і ISO 13523(T1).

## <БЪЛГАРСКИ>

Оригиналът е текстът на английски език. Версиите на други езици са преводи на оригинала.

### ⚠ ВНИМАНИЕ

- Изтичането на хладилен агент може да причини задушаване. Осигурете вентилация съобразно с EN378-1.
- Не забравяйте да увиете изолация около тръбите. Директният контакт с оголени тръби може да причини изгаряне или измръзване.
- При никакви обстоятелства не поставяйте батериите в устата си, за да не ги погълнете по невнимание.
- Това може да доведе до задушаване и/или натравяне.
- Монтирайте тялото върху твърда конструкция, за да предотвратите прекомерен шум или вибрации по време на работа.
- Измерването на шума е извършено съгласно JIS C9612, JIS B8616, ISO 5151(T1) и ISO 13523(T1).

## <POLSKI>

Językiem oryginalu jest język angielski. Inne wersje językowe stanowią tłumaczenie oryginalu.

### ⚠ UWAGA

- Wyciek czynnika chłodniczego może spowodować uduszenie. Należy zapewnić wentylację zgodnie z normą EN378-1.
- Należy pamiętać, aby owinać izolację wokół przewodów rurowych. Bezpośredni kontakt z niezabezpieczonymi przewodami rurowymi może doprowadzić do poparzeń lub odmrożeń.
- Nie wolno wkładać baterii do ust z jakiegokolwiek powodu, aby uniknąć przypadkowego połknięcia.
- Połknięcie baterii może spowodować zadławienie i/lub zatrucie.
- Zainstalować urządzenie na sztywnej konstrukcji, aby zapobiec nadmiernemu hałasowi i wibracjom.
- Pomiar hałasu należy przeprowadzać zgodnie z normami JIS C9612, JIS B8616, ISO 5151(T1) i ISO 13523(T1).

## <NORSK>

Originalspråket er engelsk. De andre språkversjonene er oversettelser av originalen.

### ⚠ FORSIKTIG

- Kjølemiddelkassje kan forårsake kvelning. Sørg for ventilering i samsvar med EN378-1.
- Pass på at isoleringen pakkes godt rundt røret. Direkte kontakt med ukledte rør kan forårsake brannskader eller forfrysninger.
- Aldri plasser batteri i munnen, da dette kan medføre en risiko for at du svelger batteriet ved et uhell.
- Hvis du svelger et batteri, kan du risikere kvelning og/eller forgiftning.
- Installer enheten på en stabil struktur for å forhindre unødvendig mye driftsstøy eller vibrering.
- Støymålinger er utført i samsvar med JIS C9612, JIS B8616, ISO 5151(T1) og ISO 13523(T1).

## <SUOMI>

Englanti on alkuperäinen. Muut kieliversiot ovat alkuperäiskappaleen käännoksiä.

### ⚠ HUOMIO

- Vuotava kylmäaine voi aiheuttaa tukehtumisen. Ilmanvaihdon on oltava EN378-1-standardin mukainen.
- Kaäri putken ympärille eristysmateriaalia. Paljaan putken koskettamisesta voi seurata palotai paleltumavammoja.
- Älä koskaan laita paristoja suuhun, jotta et vahingossa nielaisisi niitä.
- Paristojen nieleminen voi aiheuttaa tukehtumisen ja/tai myrkytyksen.
- Asenna yksikkö tukeviin rakenteisiin, jotta sen käytöstä ei syntyisi ylimääräistä ääntä tai värinää.
- Melumittaus on suoritettu standardien JIS C9612, JIS B8616, ISO 5151(T1) ja ISO 13523(T1) mukaisesti.

## <ČEŠTINA>

Originál je v angličtině. Ostatní jazykové verze jsou překladem originálu.

### ⚠ POZOR

- Únik chladicího média může způsobit udušení. Zajistěte větrání v souladu s normou EN 378-1.
- Okolo potrubí vždy omotejte izolaci. Přímý kontakt s obnaženým potrubím může způsobit popálení nebo omrzliny.
- Nikdy nevklaďte baterie do úst, aby nedošlo k jejich polknutí.
- Polknutí baterie může způsobit zadušení a/nebo otravu.
- Jednotku nainstalujte na pevnou konstrukci, aby nedocházelo ke vzniku nadměrného provozního hluku a vibrací.
- Měření hluku se provádí v souladu se standardy JIS C9612, JIS B8616, ISO 5151(T1) a ISO 13523(T1).

## <SLOVENČINA>

Preklad anglického originálu. Všetky jazykové verzie sú preložené z angličtiny.

### ⚠ UPOZORNENIE

- Únik chladiva môže spôsobiť udusenie. Zabezpečte vetranie podľa normy EN 378-1.
- Nezapadnite potrubie obaliť izoláciou. Priamy kontakt s nezabaleným potrubím môže spôsobiť popálenie alebo omrzliny.
- Batérie si nikdy z akéhokolvek dôvodu nekladte do úst, aby nedošlo k ich náhodnému požitiu.
- Požitie batérií môže vyvolať dusenie a/alebo otravu.
- Nainštalujte jednotku na pevný konštrukčný prvok, aby ste obmedzili nadmerný prevádzkový hluč a vibrácie.
- Meranie hladiny hluku sa vykonáva v súlade s normami JIS C9612, JIS B8616, ISO 5151(T1), a ISO 13523(T1).

## <MAGYAR>

Az angol változat az eredeti. A többi nyelvi változat az eredeti fordítása.

### ⚠ VIGYÁZAT

- A hűtőközeg szivárgása fulladást okozhat. Gondoskodjon az EN378-1 szabvány előírásai szerinti szellőzéstől.
- Feltétlenül szigetelje körbe a csöveket. A csupasz cső megérintése égési vagy fagyási sérülést okozhat.
- Ne vegyen a szájába elemet semmilyen célból, mert véletlenül lenyelheti!
- A lenyelt elem fulladást és/vagy mérgezést okozhat.
- A készüléket merev szerkezetre szerelje fel, hogy megakadályozza a túlzott üzemi zajt és vibrációt.
- A zaj mérése a JIS C9612, a JIS B8616, az ISO 5151 (T1) és az ISO 13523 (T1) szabványok előírásai szerint történik.

## <SLOVENŠČINA>

Izvirnik je v angleščini. Druge jezikovne različice so prevodi izvirnika.

### ⚠ POZOR

- Puščanje hladiva lahko povzroči zadušenje. Zagotovite prezračevanje po standardu EN378-1.
- Cevi ovijte z izolacijo. Neposredni stik z golimi cevimi lahko povzroči opekline ali ozeblino.
- Nikoli in iz nobenega razloga ne vstavljajte baterij v usta, da jih po nesreči ne pogoltnete.
- Če baterije pogoltnete, se lahko zadušite in/ali zastrupite.
- Enoto namestite na togo konstrukcijo, da preprečite pretiran zvok ali tresenje med delovanjem.
- Meritve hrupa so bile izvedene skladno z JIS C9612, JIS B8616, ISO 5151(T1) in ISO 13523(T1).

## <ROMÂNĂ>

Textul original este în limba engleză. Versiunile pentru celelalte limbi sunt traduceri ale originalului.

### ⚠ ATENȚIE

- Scurgerea de agent frigorific poate cauza asfixierea. Asigurați o ventilație corespunzătoare, conform standardului EN378-1.
- Asigurați-vă că înfășurați materialul izolator în jurul conductelor. Contactul direct cu conductele neizolate se poate solda cu arsuri sau degerături.
- Nu introduceți niciodată și pentru niciun motiv bateriile în gură, pentru a evita ingerarea accidentală a acestora.
- Ingerarea bateriilor poate cauza sufocarea și/sau intoxicarea.
- Instalați unitatea pe o structură rigidă pentru a preveni producerea unui nivel excesiv de sunete sau vibrații.
- Măsurarea zgomotului este efectuată în conformitate cu standardele JIS C9612, JIS B8616, ISO 5151(T1) și ISO 13523(T1).

## <EESTI>

Originaaljuhend on ingliskeelne. Muudes keeltes versioonid on originaali tõlked.

### ⚠ ETTEVAATUST!

- Külmaaine leke võib põhjustada lämbumist. Tuulutamine standardi EN378-1 kohaselt.
- Mähkige torude ümber kindlasti isolatsiooni. Vahetu kontakt paljaste torudega võib põhjustada põletusi või külmaahjustusi.
- Hoiduge patareide tahmatust allaneelamisest, ärge kunagi pange ühelgi põhjusel patareid suhu.
- Patareid allaneelamine võib põhjustada lämbumist ja/või mürgitust.
- Paigaldage seade jäigale struktuurile, et vältida ülemäärast töeheli ja vibreerimist.
- Müratase on mõõdetud standardite JIS C9612, JIS B8616, ISO 5151(T1) ja ISO 13523(T1) järgi.

## <LATVIŠKI>

Origināls ir angļu valodā. Versijas citās valodās ir oriģināla tulkojums.

### ⚠ UZMANĪBU

- Aukstumaģenta noplūdes gadījumā pastāv nosmakšanas risks. Ir jānodrošina standartam EN378-1 atbilstoša ventilācija.
- Aptiniet caurules ar izolējošu materiālu. Pieskaroties neapītiām caurulēm, var gūt apdegumus vai apsaldējumus.
- Aizliegts ievietot baterijas mutē; pastāv norīšanas risks.
- Bateriju norīšana var izraisīt aizrīšanas un/vai saindēšanos.
- Uzstādiet iekārtu uz izturīgas struktūras, lai izvairītos no pārlieku liela darbības trokšņa vai vibrācijas.
- Trokšņa mērījumi tiek veikti atbilstīgi standartu JIS C9612, JIS B8616, ISO 5151(T1) un ISO 13523(T1) nosacījumiem.

## <LIETUVIŠKAI>

Originalas yra anglų k. Versijos kitomis kalbomis yra originalo vertimas.

### ⚠ ATSARGIAI

- Dėl šaltnešio nuotėkio galima uždusti. Išvėdinkite patalpas pagal EN378-1.
- Būtinai vamzdelius apvyniokite izoliacija. Prisiilietus prie plikų vamzdelių galima nusideginti arba nušalti.
- Siekdami išvengti atsitiktinio prarijimo, niekada nedėkite baterijų į burną.
- Prarijus bateriją galima užspringti ir / arba apsinuodyti.
- Įrenginį sumontuokite ant tvirtos struktūros, kad nesigirdėtų pernelyg didelio veikimo triukšmo ar vibracijos.
- Triukšmo matavimas atliktas pagal JIS C9612, JIS B8616, ISO 5151(T1) ir ISO 13523(T1).

## <HRVATSKI>

Tekst je izvorno napisan na engleskom jeziku. Tekst na ostalim jezicima predstavljaju prijevod izvorno napisanog teksta.

### ⚠ OPREZ

- Curenje rashladnog sredstva može uzrokovati gušenje. Osigurajte ventilaciju u skladu s normom HR EN378-1.
- Obavezno stavite izolaciju oko položenih cijevi. Izravni doticaj s golim cijevima može dovesti do opekline ili smrzavanja.
- Nikada ne stavljajte baterije u usta ni zbog kojeg razloga kako biste izbjegli slučajno gutanje.
- Gutanje baterija može prouzročiti gušenje i/ili trovanje.
- Postavite jedinicu na čvrstu površinu kako biste izbjegli prebučan zvuk tijekom rada ili pojavu vibracija.
- Mjerenje zvuka obavljeno je skladno normama JIS C9612, JIS B8616, ISO 5151(T1) i ISO 13523(T1).

## <SRPSKI>

Prevod originala. Verzije na drugim jezicima su prevodi originala.

### ⚠ OPREZ

- Curenje rashladne tečnosti može da dovede do gušenja. Obezbedite ventilaciju u skladu sa EN378-1.
- Obavezno obmotajte izolaciju oko cevi. Direktna kontakta sa golom cevi može izazvati opekotine ili promrzline.
- Nikada nemojte stavljati baterije u usta iz bilo kog razloga, kako bi se sprečilo slučajno gutanje.
- Ugradite baterija može da izazove gušenje i/ili trovanje.
- Ugradite jedinicu na čvrstu strukturu kako biste sprečili previše jak zvuk rada ili vibracije.
- Merenje jačine zvuka je obavljeno u skladu sa standardima JIS C9612, JIS B8616, ISO 5151(T1) i ISO 13523(T1).

Bu ürün konut, ticari ve hafif endüstriyel ortamlarda kullanılmak üzere tasarlanmış ve amaçlanmıştır.

Importer in European and surrounding region.

Mitsubishi Electric Europe B.V  
Capronilaan 46, 1119 NS, Schiphol Rijk, The Netherlands

French Branch  
2, Rue De L'Union, 92565 RUEIL MAISON Cedex

German Branch  
Mitsubishi-Electric-Platz 1 40882 Ratingen North Rhine-Westphalia Germany

Belgian Branch  
8210 Loppem, Autobaan 2, Belgium

Irish Branch  
Westgate Business Park, Ballymount Road, Upper Ballymount, Dublin 24, Ireland

Italian Branch  
Palazzo Sirio Ingresso 1, Viale Colleoni, 7, 20864 Agrate Brianza (MI), Italy

Norwegian Branch  
Gneisveien 2D, 1914 Ytre Enebakk, Norway

Portuguese Branch  
Avda. do Forte 10, 2794-019 Carnaxide, Lisbon, Portugal

Spanish Branch  
Av. Castilla, 2 Parque Empresarial San Fernando - Ed. Europa,  
28830 San Fernando de Henares (Madrid), Spain

Scandinavian Branch  
Hammarbacken 14, P.O. Box 750, SE-19127, Sollentuna, Sweden

UK Branch  
Travellers Lane, Hatfield, Hertfordshire, AL10 8XB. England, UK

Polish Branch  
Krakowska 48, PL-32-083 Balice, Poland

MITSUBISHI ELECTRIC TURKEY ELEKTRİK ÜRÜNLERİ A.Ş  
Şerifali Mahallesi Kale Sokak No: 41 34775 Ümraniye, İstanbul, Turkey

ООО «Мицубиси Электрик (РУС)»  
115114, Российская Федерация, г. Москва, ул. Летниковская, д. 2, стр. 1, 5 этаж

Lütfen müşteriye teslim etmeden önce bu kılavuza iletişim adresini/telefon numarasını yazdığınızdan emin olun.

► Müşteri, ürünlerle ilgili olarak her türlü yasal düzenleme ve standartlara uymak ve Satıcı tarafından kendisi ile paylaşılacak olan tüm bilgi ve belgelere (Kullanma kılavuzları, yönetmelikler, talimatlar vb.) uygun davranmakla yükümlüdür. Bu bilgi ve belgelere uygun hareket edilmemesi sebebiyle ortaya çıkabilecek her türlü problem "kullanıcı hatası" olarak değerlendirilir.

**MITSUBISHI ELECTRIC CORPORATION**

HEAD OFFICE: TOKYO BUILDING, 2-7-3, MARUNOUCHI, CHIYODA-KU, TOKYO 100-8310, JAPAN